

DIE VOLLPROFIS.

Professionelle Feuer- und Rauchschutztüren

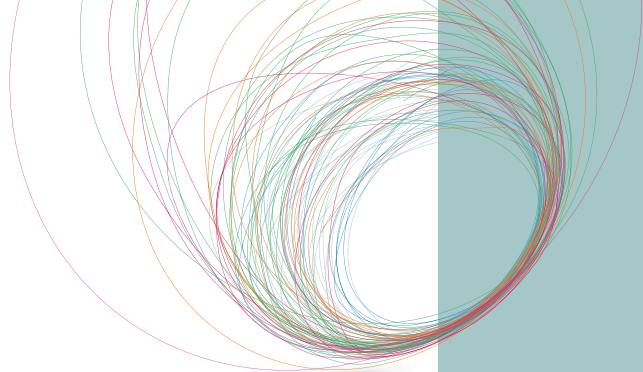



Leistungsversprechen und Servicestandards

Design | Sicherheit | Service

Seite 04 - 11

Feuerschutztüren

Feuerschutztüren T30/T60/T90

T30-1-FSA „Teckentrup HT 8-D“

Seite 12 - 13

T30-1/2-FSA „Teckentrup 42“

Seite 14 - 15

Seite 16 - 17

62er Baukastensystem

T30-1/2-FSA „Teckentrup 62“

Seite 18 - 19

T30-1/2-FSA „Teckentrup 62 DF“ (Dickfalz)

Seite 20 - 21

T30-1/2-FSA „Teckentrup 62 ST“ (stumpf)

Seite 22 - 23

T30-1/2-FSA „Teckentrup GL“ (Ganzglas)

Seite 24 - 25

EI₂30-C5-S_a „Teckentrup 62“

Seite 26 - 29

EI₂30-C5-S_a „Teckentrup 62 DF“ (Dickfalz)

Seite 30 - 31

T60-1/2-FSA „Teckentrup 62“

Seite 32 - 33

T90-1/2-FSA „Teckentrup 62“

Seite 34 - 35

T90-1/2-FSA „Teckentrup 62 DF“ (Dickfalz)

Seite 36 - 37

EI₂90-C5-S_a „Teckentrup 62“

Seite 38 - 39

EI₂90-C5-S_a „Teckentrup 62 DF“ (Dickfalz)

Seite 40 - 41

Seite 42 - 43

Rauchschutztüren

Rauchschutztüren

RS-1/2 „Teckentrup 62“

Seite 44 - 45

Seite 46 - 47

Design-Vielfalt

Farben, Edelstahl, Verglasungen, Drücker

Seite 48 - 53

Designprofil-FB

Seite 54 - 55

Sicherheitsaspekte

Sicherheit, Zubehör, Schließer

Seite 56 - 65

Zargentypen

Seite 66 - 73

Technische Daten

Seite 74 - 75

MADE
IN
GERMANY



TECKENTRUP DOOR SOLUTIONS

Ob in der Entwicklung, der Produktion oder dem Vertrieb, ob es ums große Ganze geht oder um ein kleines Detail – bei uns dreht sich alles um die entscheidende Frage: **WAS IST DIE LÖSUNG FÜR SIE?**

Denn wir sind der Spezialist für Feuerschutz-, Rauchschutz-, Schallschutz und Sicherheitstüren, für Industrie-Sektionaltore, Rolltore, Falttore, Schiebetore und für Garagentore.

Und wir sind „**Made in Germany**“. Seit mehr als 80 Jahren entwickeln und fertigen wir unsere Produkte ausschließlich in Deutschland. Mehr als 900 Mitarbeiter an unseren Standorten in Verl und Großzöberitz gestalten unsere hochwertigen Produkte für Sie. Alle Prozesse von der Zulieferung über die Produktion bis zur Kommissionierung und Anlieferung basieren auf dem Qualitätsmanagementsystem DIN EN ISO 9001.

DESIGN

SICHERHEIT

SERVICE

Teckentrup produziert mehr als Türen und Tore: Teckentrup liefert Lösungen. Daher haben wir für unser Unternehmen und unsere Produkte drei neue Standards gesetzt, die Ihren Bedürfnissen gerecht werden sollen: Design. Sicherheit. Service.

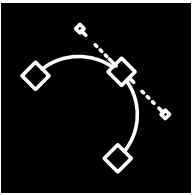

Design: Wir verbinden Funktionalität mit Ästhetik.

Denn gutes Design ist innovative Technik, die die Bedürfnisse der Nutzer erfüllt. Unsere Produkte eröffnen neue Welten und bieten viele individuelle Gestaltungsmöglichkeiten. Bei uns arbeiten Gestalter und Ingenieure von Beginn an Hand in Hand. Damit intelligente Ideen auch auf den zweiten Blick überzeugen und sich anspruchsvolles Design Tag für Tag bewährt.



Sicherheit: Wir verbinden System mit Schutz.

Unsere Tore erfüllen höchste Anforderungen und sind entsprechend zertifiziert. Gerne beraten wir Sie zu benötigten Standards und entwickeln umfassende Sicherheitskonzepte, um Menschen und Werte bedarfsgerecht zu schützen.

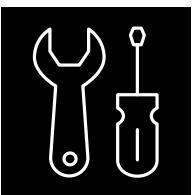

Service: Wir verbinden Schnelligkeit mit Zuverlässigkeit.

Kurze Wege, klare Strukturen, alles aus einer Hand. Das ist der Servicevorteil von Teckentrup. Denn von der Produktentwicklung bis zum Einbau, von der engagierten Unterstützung durch unsere Fachberater bis zur professionellen Wartung: Wir sind schnell für Sie da. Und nehmen uns gerne Zeit.



OBJEKTCOMPETENZ AUS EINER HAND

Große Bauvorhaben stehen unter großem Kostendruck. Deshalb ist jedes unserer Produkte eingebettet in ein Konzept zur Prozessoptimierung. Wir setzen auf einen ganzheitlichen Service – von der Planung über den Einbau bis zum Betrieb unserer Funktionstüren. Dabei stehen wir Ihnen mit Beratungs- und Planungsleistungen zur Seite, sorgen bei Bedarf für eine Just-in-time-Lieferung, legen hohen Wert auf eine vereinfachte Montage und sind für Sie auch bei kurzfristigen Problemlösungen während der Bauphase jederzeit erreichbar. So können Sie sicher sein, dass Sie für alle Anforderungen Ihres Objektes die passende Lösung erhalten.

UNSERE SERVICES FÜR SIE

Sichern Sie sich in jeder Projektphase klare Effizienzvorteile:

- Umfassende Objekt- und Produktberatung für jedes Ihrer Projekte
- Einheitliche technologische Plattform mit durchdachten Montagematerialien
- Ausschreibungstexte und technische Zeichnungen für Ihre Auftragsentwicklung

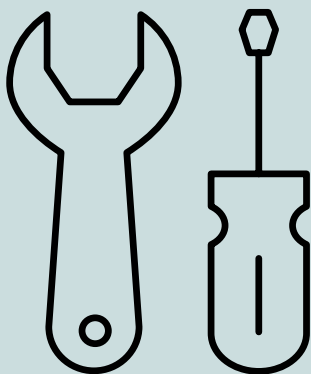

Mehr Infos unter www.teckentrup.biz

PROFESSIONELLE PRODUKTE BIS INS DETAIL

Als Projekteur kennen Sie das sicher: Ob der große Wurf gelingt, entscheidet sich oft genug anhand einer winzigen Kleinigkeit. Gut zu wissen, dass Sie sich auch dann auf unsere ganzheitlich konzipierten Door Solutions verlassen können. Zum Beispiel, wenn es um Zubehör, Komponenten und ergänzende Module geht.

Serienmäßig bei Teckentrup: Extra-Beratung ab Werk. Ob Türdrücker, Schloss- und Fluchtwegstechnik, Bänder und Sicherungszapfen, Türschließer oder elektronische Anbauteile – unsere Mitarbeiter unterstützen Sie jederzeit gerne beim Auswählen und Konfigurieren der optimalen Komponenten. Das gilt selbstverständlich ebenso für die Auswahl der Farben, Oberflächen und Verglasungen. Das Ergebnis: eine umfassende systematische Lösung für Ihr Projekt, bei dem eins zum anderen passt.





GANZHEITLICHER SERVICE

Für unsere Kunden bieten wir individuelle Lösungen und einen umfassenden Service – von der Projektplanung über die Montage bis zum Betrieb unserer Türen. Machen Sie sich ein Bild!



ELBPILHARMONIE HAMBURG

Bei einem Konzerthaus mit einer 2.100 Zuschauer fassenden Hauptbühne sind die Fluchtwege besonders aufwändig zu planen: Je nach Einsatzort sind es ein- oder zweiflügelige Versionen, mal als T30-, mal als T90-Tür, mal mit und mal ohne Rauchschutz. Wo besonderer Schallschutz gefordert war, kamen Sonderbefestigungen zum Einsatz. Etwa ein Sechstel der Türen öffnet automatisch und 40 Prozent der Türen sind an das Zutrittskontrollsystem, die Einbruchmeldeanlage oder die zentrale Entrauchungsanlage angeschlossen. Um Fluchtwege und Zugänge für benachteiligte Menschen offen zu halten, müssen manche Brandschutztüren auch automatisch öffnen. An solch ungewöhnlichen Lösungen zeigt sich, warum Teckentrup für ‚Door solutions‘ steht. Insgesamt gibt es bei einheitlicher Optik mehr als 15 verschiedene Zargenausführungen.





RECHENZENTREN

Beim Stichwort Rechenzentrum denken die meisten sicherlich als erstes an Telekommunikationsanbieter und Cloudbetreiber wie Amazon oder Google, die auf große Rechenkapazitäten angewiesen sind. Dabei kommt Rechenzentren für die gesamte Zukunftsfähigkeit von Wirtschaftsunternehmen und der Gesellschaft eine große Bedeutung zu.

Worüber sich kaum jemand Gedanken macht, ist die bauliche Infrastruktur von Rechenzentren. In diesem hochsensiblen Bereich werden auch an Türen und deren Produzenten hohe Anforderungen gestellt. Teckentrup hat in den letzten Jahren ein tiefes Produkt-Knowhow und ein entsprechend umfangreiches Service- und Beratungsangebot in diesem Bereich entwickelt.

Zwingend erforderlich sind z.B. Türen mit der Widerstandsklasse RC 2 - RC 4 (nach EN 1627), um die sensiblen Bereiche in den Gebäuden optimal zu schützen. Das heißt für den Türen-Hersteller, dass es in einigen Bereichen gleich mehrere Eigenschaften zu kombinieren gilt: Sicherheit, Feuer, Druck, Panik etc. kommen hier zusammen. Eine große technische Herausforderung stellt die Bauweise der einzelnen Serverräume (Cages) dar. Hier muss Brandschutz in erhöhten Einbaulagen (sogenannten Doppelböden) in Verbindung mit Leichtbauständerwandkonstruktionen ermöglicht werden.

TECKENTRUP FEUERSCHUTZTÜREN

Im Brandfall ist das oberste Gebot, Menschen vor Hitze und Flammen zu schützen und eine weitere Ausbreitung des Feuers zu verhindern.

Gut zu wissen, dass Sie auch auf diesem Gebiet von unserer jahrzehntelangen Erfahrung profitieren können. Unsere Feuerschutztüren verfügen neben umfangreichen Zulassungen nach DIN 4102 (geprüft nach EN 1634-1) auch über Zertifizierungen nach EN 16034 für den europäischen Markt. So garantieren unsere Feuerschutztüren die vom Gesetzgeber geforderten Bestandszeiten und werden zugleich auch in puncto Ästhetik und Einbruchssicherheit höchsten Ansprüchen gerecht.

Vorteile, die überzeugen:

- Verbesserter Brandschutz
- Geprüft nach EN 1634-1
T30, T60, T90
- Mit CE-Kennzeichnung
EI₂ 30-C5-S_a + EI₂ 90-C5-S_a
- Türblatt flächenbündig
ohne Bandprägung
- Schnellere Montage und
leisere Schließung
- Höhenregulierbar
- Mehr Sicherheit, Design
und Komfort

Einsatzbereiche:

- Produktionsstätten
- Bürogebäude
- Krankenhäuser/Kliniken
- Öffentliche Einrichtungen
- Große Wohnanlagen
- Großgaragen und Schulen
- Kulturgebäude und Kinos
- Mehr- und Einfamilienhäuser





T30/T60/T90 nach
EN 1634-1/DIN 4102



TECKENTRUP
DOOR SOLUTIONS



FEUERHEMMENDE STAHLTÜR

T30-1-FSA "TECKENTRUP „HT8-D“

- 1-FLÜGELIG
- DÜNNFALZ
- JETZT NEU: MIT SICHTMAUERWERKSBEFESTIGUNG!
- LINKS/RECHTS VERWENDBAR
- FÜR DEN INNENEINSATZ

Größenbereich

Bau-Richtmaße (als Klappe):

Breite: 750 – 1000 mm

Höhe: 800 – 1250 mm

Bau-Richtmaße

Breite: 750 – 1125 mm

Höhe: 875 – 2125 mm

Einbau in

- Mauerwerk, mind. 115 mm
- Beton, mind. 100 mm

Türblatt

- Doppelwandig
- Tür 4-seitig gefalzt (Dünnfalz)
- Türblattdicke: 42 mm
- Blechdicke: 0,9 mm
- Sicherungszapfen: mind. 1

Oberfläche

Türblatt und Zarge verzinkt, pulverbeschichtet und grundiert, Grauweiß ähnlich RAL 9002

Zarge

- Eckzarge, 4-seitig, 2,0 mm dick mit umlaufender Dichtung (schalldämmend)
- Befestigung der Zarge durch Sichtmauerwerksbefestigung
- Zarge mit Bodeneinstand (Standard)

Sonderausstattung Zarge

Gegenzarge oder Umfassungszarge

Sonderausstattung

- Vorgerichtet für Rosettenbeschlag
- Obentürschließer nach EN 1154
- Schlösser (Panikschlösser)
- Elektrischer Türöffner
- Verschlusskontrolle (Riegelkontakt) eingebaut



Feuerhemmend
nach EN 1634-1/
DIN 4102



Rauchdicht
nach EN 1634-3/
DIN 18095¹⁾

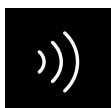

Schalldämmend
nach EN 20140/
EN 717-1 bis
max. RW 39 dB¹⁾

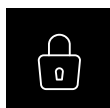

Einbruchhemmend
nach EN 1627-WK2

TECKENTRUP
DOOR SOLUTIONS

SONDERAUSSTELLUNG

KLEINST- UND
KLEINWAGEN



FEUERHEMMENDE STAHLTÜR

T30-1/2-FSA „TECKENTRUP 42“

- 1- UND 2-FLÜGELIG
- DÜNNFALZ
- FLÄCHENBÜNDIGES TÜRBLATT OHNE BANDPRÄGUNG
- SERIENMÄSSIG FÜR SICHTMAUERWERKSMONTAGE
- FÜR DEN INNENEINSATZ

Größenbereich

Bau-Richtmaße 1-flügelig:

Breite: 625 – 1125 mm

Höhe: 1750 – 2250 mm

Bau-Richtmaße 2-flügelig:

Breite: 1375 – 2250 mm

Höhe: 1750 – 2250 mm

Einbau in

- Mauerwerk, mind. 115 mm
- Beton, mind. 100 mm
- Leichtbauständerwand²⁾, mind. 88 mm
- Porenbeton, mind. 115 mm
- Bekleidete Stahl- und Holzstützen F60

Türblatt

- Doppelwandig, 3-seitig gefalzt (Dünnfalz)
- Türblattdicke: 42 mm
- Blechdicke: 1,0 mm
- Sicherungszapfen: mind. 1

Oberfläche

Türblatt und Zarge verzinkt, pulverbeschichtet und grundiert, Grauweiß ähnlich RAL 9002

Zarge

- Eckzarge, 2,0 mm dick mit 3-seitiger Dichtung
- Befestigung der Zarge durch Sichtmauerwerksbefestigung

Sonderausstattung Zarge

Gegenzarge, U-Zarge oder Blockzarge

Sonderausstattung

- Vorgefertigt für Rosettenbeschlag
- Obentürschließer nach EN 1154
- Schlösser (Panikschlösser)
- Elektrischer Türöffner
- Feststellanlagen
- Bodendichtungen



Feuerhemmend
nach EN 1634-1/
DIN 4102



Rauchdicht
nach EN 1634-3/
DIN 18095¹⁾



Schalldämmend
nach EN 20140/
EN 717-1 bis
max. RW 37 dB¹⁾

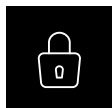

Einbruchhemmend
nur 1-flg. nach DIN
EN 1627, WK 2¹⁾



ATEX
Richtlinie
2014/34/EU¹⁾

TECKENTRUP
DOOR SOLUTIONS



SMART UND MODULAR

Das Baukastensystem der Teckentrup 62er Türen.

Fünf Schritte zu Ihrem Ziel

Mehr als 400 000 Kombinationen hält unser 62er Baukastensystem für Sie bereit. Viel wichtiger ist allerdings die eine einzige, die alle Ihre Bedürfnisse erfüllt: Ihre Wunschtür. Der Weg dorthin ist ganz einfach. Zuerst definieren Sie den Anwendungsbereich und die damit verbundenen Funktionen, wie zum Beispiel den Brandschutz. Weiter geht es in der Checkliste: Wie muss der Falz beschaffen sein? Welcher Wandtyp kommt ins Spiel? Welche Zarge passt am besten zur räumlichen Situation? Und zu guter Letzt: Welche Sonderausstattungen sind gewünscht?

3.

Wandtyp

- Mauerwerk
- Beton
- Porenbeton
- Leichtbauständerwand

4.

Zarge

- Eckzarge
- Eck-/Gegenzarge
- Umfassungszarge
- Blockzarge

2.

Falzausprägung

- Dünnfalz
- Dickfalz
- Stumpf einschlagend



5.

Sonderausstattung

- Verglasung (rund, eckig)
- Oberblende
- Oberlicht
- Edelstahl usw.

1.

Qualifikationen

- Feuerschutz T30, T60, T90
EI₂30, EI₂90
- Rauchschutz
- Schallschutz bis 42 dB
- Einbruchschutz RC2 bis RC4
- Wärmedämmung

So flexibel wie Ihre Anforderungen: Mit unserem Baukastensystem konfigurieren Sie Schritt für Schritt die gewünschten Türen für Ihr Objekt. Passend zur Architektur, zum Einsatzzweck und den technischen Gegebenheiten vor Ort. **Jetzt auch für den Außenbereich!**



FEUERHEMMENDE STAHLKLAPPE/STAHLTÜR

T30-1/2-FSA „TECKENTRUP 62“

- 1- UND 2-FLÜGELIG
- DÜNNFALZ
- WAHLWEISE MIT VERGLASUNG UND OBERBLENDE
- AUCH IN EDELSTAHL
- FÜR DEN INNENEINSATZ

Größenbereich

Bau-Richtmaße 1-flügelig:

Breite: 500 – 1500 mm
Höhe: 500 – 4000 mm

Bau-Richtmaße 2-flügelig:

Breite: 1375 – 3000 mm
Höhe: 1750 – 4000 mm

Mit Oberblende/-licht Höhe: 4600 mm

Einbau in

- Mauerwerk, mind. 115 mm
- Beton, mind. 100 mm
- Leichtbauständerwand²⁾, mind. 88 mm
- Porenbeton, mind. 115 mm
- Bekleidete Stahl- und Holzstützen F60

Oberfläche

Türblatt und Zarge verzinkt, pulverbeschichtet und grundiert, Grauweiß ähnlich RAL 9002

Türblatt

- Doppelwandig (Dünnfalz)
- Tür 3-seitig gefalzt
- Klappe 4-seitig gefalzt
- Türblattstärke: 62 mm
- Blechdicke: 1,0 mm o. 1,5 mm
- Sicherungszapfen: je Flg. mind. 1

Zarge

- Eckzarge, 1,5/2,0 mm dick
- Klappe 4-seitig, Tür 3-seitig mit umlaufender Dichtung
- Befestigung der Zarge durch Sichtmauerwerksmontage

Sonderausstattung Zarge

Gegenzarge, U-Zarge oder Blockzarge

Verglasung

- Brandschutzglas F30
- Mit Alu-Glashalteleisten, Stahlglasshalteleiste verzinkt und grundiert, Grauweiß ähnlich RAL 9002
- Max. Scheibenmaß 904 x 2150 mm
- Rundverglasung Ø 300, 400, 500

Sonderausstattung

- Vorgefertigt für Rosettenbeschlag
- Obentürschließer nach EN 1154
- Schlösser (Panikschlösser)
- Elektrischer Türöffner
- Verschlusskontrolle (Riegelkontakt) eingebaut
- Drehtürantriebe
- Optional mit Designprofil-FB



Feuerhemmend
nach EN 1634-1/
DIN 4102



Rauchdicht
nach EN 1634-3/
DIN 18095¹⁾



Schalldämmend
nach EN ISO 10140/
EN ISO 717-1 bis
max. RW 42 dB¹⁾

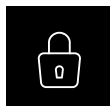

Einbruchhemmend
nach DIN EN 1627
RC 2 – RC 4¹⁾



ATEX
Richtlinie
2014/34/EU¹⁾

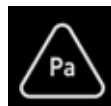

Druckbeständig
nach EN 12210¹⁾

TECKENTRUP
DOOR SOLUTIONS



FEUERHEMMENDE STAHLTÜR

T30-1/2-FSA „TECKENTRUP 62 DF“ (DICKFALZ)

- 1- UND 2-FLÜGELIG
- DICKFALZ
- WAHLWEISE MIT VERGLASUNG UND OBERBLENDE
- AUCH IN EDELSTAHL
- FÜR DEN INNENEINSATZ

Größenbereich

Bau-Richtmaße 1-flügelig:

Breite: 625 – 1500 mm
Höhe: 1750 – 3500 mm

Bau-Richtmaße 2-flügelig:

Breite: 1375 – 3000 mm
Höhe: 1750 – 3500 mm

Mit Oberblende Höhe: 3750 mm

Einbau in

- Mauerwerk, mind. 115 mm
- Beton, mind. 100 mm
- Leichtbauständerwand²⁾, mind. 88 mm
- Porenbeton, mind. 115 mm
- Bekleidete Stahl- und Holzstützen F60

Türblatt

- Doppelwandig, 3-seitig gefalzt mit Dickfalz
- Türblattstärke: 62 mm
- Blechdicke: 1,0 mm oder 1,5 mm
- Sicherungszapfen: je Flügel mind. 1

Oberfläche

Türblatt und Zarge verzinkt und grundiert, Grauweiß ähnlich RAL 9002

Zarge

- Eckzarge, 1,5 / 2,0 mm
- 3-seitig mit umlaufender Dichtung
- Befestigung der Zarge durch Sichtmauerwerksbefestigung

Sonderausstattung Zarge

Gegenzarge, U-Zarge oder Blockzarge

Verglasung

- Brandschutzglas F30
- Verglasungsfeld eckig mit Alu-Glashalteleisten
- Max. Scheibenmaß 1162 x 1912 mm
- Rundverglasung Ø 300, 400, 500

Sonderausstattung Verglasung

- Stahlglashalteleisten mit zusätzlichen Alu-Abdeckleisten, Rundverglasung
- Glashalteleisten aus Edelstahl

Sonderausstattung

- Vorgerichtet für Rosettenbeschlag
- Obentürschließer nach EN 1154
- Schlösser (Panikschlösser)
- Gesichertes Treibriegelschloss
- Drehtürantriebe
- Optional mit Designprofil-FB



Feuerhemmend
nach EN 1634-1/
DIN 4102



Rauchdicht
nach EN 1634-3/
DIN 18095¹⁾



Schalldämmend
nach EN ISO 10140/
EN ISO 717-1 bis
max. RW 42 dB¹⁾

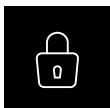

Einbruchhemmend
nach EN 1627,
RC 2 – RC 3



ATEX
Richtlinie
2014/34/EU¹⁾

TECKENTRUP
DOOR SOLUTIONS



STUMPF EINSCHLAGENDE FEUERSCHUTZTÜR

T30-1/2-FSA „TECKENTRUP 62 ST“

- 1- UND 2-FLÜGELIG
- TÜRLBLATT UND ZARGE FALZLOS UND WANDFLÄCHENBÜNDIG
- WAHLWEISE MIT VERGLASUNG
- AUCH IN EDELSTAHL

Größenbereich

Bau-Richtmaße 1-flügelig:

Breite: 625 – 1250 mm
Höhe: 1750 – 2500 mm

Bau-Richtmaße 2-flügelig:

Breite: 1375 – 2500 mm
Höhe: 1750 – 2500 mm

Einbau in

- Mauerwerk, mind. 115 mm
- Beton, mind. 100 mm
- Leichtbauständerwand²⁾, mind. 88 mm
- Porenbeton, mind. 115 mm
- Bekleidete Stahl- und Holzstützen F60

Türblatt

- Doppelwandig, stumpf einschlagend
- Türblattstärke: 62 mm
- Blechdicke: 1,0 mm
- Sicherungszapfen: je Flügel 2
- Isolierung: Mineralfaserplatte

Oberfläche

Türblatt und Zarge verzinkt, pulverbeschichtet und grundiert, Grauweiß ähnlich RAL 9002

Zarge

- Eckzarge, 1,5 mm dick mit 3-seitig umlaufender Dichtung
- Befestigung der Zarge durch Sichtmauerwerksbefestigung

Sonderausstattung Zarge

Gegenzarge, U-Zarge oder Blockzarge

Verglasung

- Brandschutzglas F30
- Mit Alu-Glashalteleisten
- Max. Scheibenmaß 1162 x 1912 mm
- Rundverglasung
Ø 300
Ø 400, 500 mm (mit Edelstahl-Glashalteleisten)

Sonderausstattung

- Vorgefertigt für Rosettenbeschlag
- Obentürschließer nach EN 1154
- Schlösser (Panikschlösser)
- Elektrischer Türöffner
- Drehtürantriebe
- Bodendichtungen nachrüstbar



Feuerhemmend
nach EN 1634-1/
DIN 4102



Rauchdicht
nach EN 1634-3/
DIN 18095¹⁾ (nur 1-flg.)

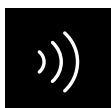

Schalldämmend
nach EN 20140/
EN 717-1 bis
max. RW 36 dB¹⁾

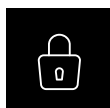

Einbruchhemmend
nach DIN EN 1627,
RC 2¹⁾



ATEX
Richtlinie
2014/34/EU¹⁾

TECKENTRUP
DOOR SOLUTIONS



TECKENTRUP GANZGLASTÜREN

Transparenz öffnet Räume, sorgt für Weitblick und Kommunikation, begünstigt flache Hierarchien, bringt Helligkeit und Leichtigkeit in moderne Architektur. Zu diesen glasklaren Vorteilen kommt bei uns ein ganz entscheidender Pluspunkt dazu:

100 % Brandschutz

Maximale Transparenz bei 100% Brandschutz? Auch das bietet Ihnen Teckentrup. Unsere T30 Ganzglastür ist feuerhemmend nach EN 1634-1/DIN 4102 und rauchdicht nach EN 1634-3/DIN 18095. Umso mehr fasziniert ihr schlankes, zurückhaltendes Design mit den eleganten Beschlägen aus Edelstahl.



FEUERHEMMENDE GANZGLASTÜR

T30-1/2-FSA „TECKENTRUP GL“

- 1- UND 2-FLÜGELIG
- RAHMENLOSE FEUERSCHUTZTÜR FÜR MAXIMALE TRANSPARENZ
- HOCHWERTIGE, ELEGANTE OPTIK
- 1-FLÜGELIGE GANZGLASTÜR AUCH SCHALLDÄMMEND

Größenbereich

Bau-Richtmaße 1-flügelig:

Breite: 625 – 1250 mm
Höhe: 1750 – 2500 mm

Bau-Richtmaße 2-flügelig:

Breite: 1375 – 2500 mm
Höhe: 1750 – 2500 mm

Einbau in

Bau-Richtmaße 1-flügelig:

- Mauerwerk, mind. 115 mm
- Beton, mind. 100 mm
- Leichtbauständerwand²⁾, mind. 100 mm
- Porenbeton, mind. 115 mm

Bau-Richtmaße 2-flügelig:

- Mauerwerk, mind. 175 mm
- Beton, mind. 140 mm
- Porenbeton, mind. 175 mm

Türblatt

Türblattstärke: 27 mm

Oberfläche

- Beschlagabdeckungen Edelstahl, 1.4301 240er Korn geschliffen
- Zarge verzinkt und pulverbeschichtet grundiert, Verkehrsweiß ähnlich RAL 9016

Zarge

- Eckzarge, 1,5 mm dick mit 3-seitiger Dichtung
- Befestigung der Zarge durch Sichtmauerwerksmontage

Sonderausstattung Zarge

- Gegenzarge, U-Zarge oder Blockzarge
- Blockzarge Typ 4.1 und Typ 4.2

Sonderausstattung

- Folienbeschichtung auf dem Glas möglich
- Türantrieb
- Anti-Panikfunktion
- Zarge in RAL nach Wahl oder in Edelstahl



Feuerhemmend
nach EN 1634-1/
DIN 4102



Rauchdicht
nach EN 1634-3/
DIN 18095¹⁾



Schalldämmend
nach EN 20140/
EN 717-1 bis max.
RW 34 dB¹⁾ (nur 1-flg.)

TECKENTRUP
DOOR SOLUTIONS



AUSSEN-FEUERSCHUTZTÜR

EI₂30-C5-S_a „TECKENTRUP 62“

- 1- UND 2-FLÜGELIG
- DÜNNFALZ
- AUCH IN EDELSTAHL
- FÜR DEN AUSSENEINSATZ
- CE-KENNZEICHNUNG NACH EN 16034 / 14351-1

Größenbereich

Bau-Richtmaße 1-flügelig (als Klappe):

Breite: 500 – 1250 mm

Höhe: 500 – 1749 mm

Bau-Richtmaße 1-flügelig:

Breite: 625 – 1250 mm

Höhe: 1750 – 2500 mm*

Bau-Richtmaße 2-flügelig:

Breite: 1375 – 2500 mm

Höhe: 1750 – 2500 mm*

*Mit Oberblende: Höhe 3500 mm

Oberblende mit/ohne Glas

Türgrößen über das oben genannte Maß bedürfen einer technischen Klärung

Einbau in

Bau-Richtmaße 1-flügelig:

- Mauerwerk, mind. 115 mm
- Beton, mind. 100 mm
- Porenbeton, mind. 115 mm

Bau-Richtmaße 2-flügelig:

- Mauerwerk, mind. 115 mm
- Beton, mind. 100 mm
- Porenbeton, mind. 115 mm

Türblatt

- Doppelwandig, 3-seitig gefalzt
- Türblattdicke: 62 mm
- Blechdicke: 1,0 mm oder 1,5 mm; auch erhältlich in Edelstahl 1,0 mm
- Sicherungszapfen: je Flügel mind. 1
- Flächenbündiges Türblatt ohne Bandprägung
- Obentürschließer auf Gebäudeinnenseite
- Bodendichtung

Oberfläche

- Türblatt und Zarge verzinkt, pulverbeschichtet und grundiert, Grauweiß ähnlich RAL 9002
- Auch in Edelstahl

Zarge

- Eckzarge, 1,5 mm dick mit 3-seitiger Dichtung
- Befestigung der Zarge durch Sichtmauerwerksmontage

Sonderausstattung Zarge

Gegenzarge, U-Zarge oder Blockzarge

Sonderausstattung

- Regenleiste oben
- Wetterschenkel unten
- Verglasung (E130)
- E-Öffner
- Verschlusskontrolle (Riegelkontakt) eingebaut
- Öffnungsmelder (Reedkontakt eingebaut)
- RAL nach Wahl
- Elektromechanisches Sperrelement
- u.v.m.



Feuerhemmend
nach EN 1634-1



Rauchdicht
nach EN 1634-3¹⁾

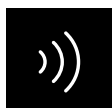

Schalldämmend
nach EN ISO 10140/
EN ISO 717-1 bis
max. RW 42 dB¹⁾

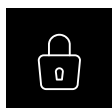

Einbruchhemmend
nach DIN EN 1627,
RC 2- RC 4¹⁾



ATEX
Richtlinie
2014/34/EU¹⁾

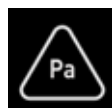

Druckbeständig
nach EN 12210¹⁾



AUSSEN-FEUERSCHUTZTÜR

EI₂30-C5-S_a „TECKENTRUP 62 DF“ (DICKFALZ)

- 1- UND 2-FLÜGELIG
- DICKFALZ
- AUCH IN EDELSTAHL
- FÜR DEN AUSSENEINSATZ
- CE-KENNZEICHNUNG NACH EN 16034 / 14351-1

Größenbereich

Bau-Richtmaße 1-flügelig (als Klappe):

Breite: 500 – 1250 mm

Höhe: 500 – 1749 mm

Bau-Richtmaße 1-flügelig:

Breite: 500 – 1250 mm

Höhe: 500 – 2500 mm*

Bau-Richtmaße 2-flügelig:

Breite: 1375 – 2500 mm

Höhe: 1750 – 2500 mm*

*Mit Oberblende: Höhe 3500 mm
Oberblende mit/ohne Glas

Türgrößen über das oben genannte Maß bedürfen einer technischen Klärung

Einbau in

Bau-Richtmaße 1-flügelig:

- Mauerwerk, mind. 115 mm
- Beton, mind. 100 mm
- Porenbeton, mind. 115 mm

Bau-Richtmaße 2-flügelig:

- Mauerwerk, mind. 115 mm
- Beton, mind. 100 mm
- Porenbeton, mind. 115 mm

Türblatt

- Doppelwandig, 3-seitig gefalzt
- Türblattdicke: 62 mm
- Blechdicke: 1,0 mm oder 1,5 mm, auch erhältlich in Edelstahl 1,0 mm
- Sicherungszapfen: je Flügel mind. 1
- Flächenbündiges Türblatt ohne Bandprägung
- Obentürschließer auf Gebäudeinnenseite
- Bodendichtung

Oberfläche

- Türblatt und Zarge verzinkt, pulverbeschichtet und grundiert, Grauweiß ähnlich RAL 9002
- Auch in Edelstahl

Zarge

- Eckzarge, 1,5 mm dick mit 3-seitiger Dichtung
- Befestigung der Zarge durch Sichtmauerwerksmontage

Sonderausstattung Zarge

Gegenzarge, U-Zarge oder Blockzarge

Sonderausstattung

- Regenleiste oben
- Wetterschenkel unten
- Verglasung (E130)
- E-Öffner
- Verschlusskontrolle (Riegelkontakt) eingebaut
- Öffnungsmelder (Reedkontakt eingebaut)
- RAL nach Wahl
- Elektromechanisches Sperrelement
- u.v.m.



Feuerhemmend
nach EN 1634-1



Rauchdicht
nach EN 1634-3¹⁾

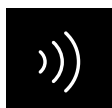

Schalldämmend
nach EN ISO 10140/
EN ISO 717-1 bis
max. RW 42 dB¹⁾

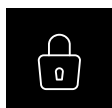

Einbruchhemmend
nach DIN EN 1627,
RC 2- RC 3¹⁾



ATEX
Richtlinie
2014/34/EU¹⁾



FEUERSCHUTZTÜR

T60-1/2-FSA „TECKENTRUP 62“

- 1- UND 2-FLÜGELIG
- DÜNNFALZ
- AUCH IN EDELSTAHL
- WAHLWEISE MIT VERGLASUNG
- FÜR DEN INNENEINSATZ

Größenbereich
Bau-Richtmaße 1-flügelig (als Klappe)
Breite: 625 – 1250 mm Höhe: 650 – 1749 mm
Bau-Richtmaße 1-flügelig:
Breite: 625 – 1250 mm Höhe: 650 – 2500 mm
Bau-Richtmaße 2-flügelig:
Breite: 1375 – 2500 mm Höhe: 1750 – 2500 mm

Einbau in
<ul style="list-style-type: none">▪ Mauerwerk, mind. 115 mm▪ Beton, mind. 100 mm▪ Leichtbauständerwand²⁾, mind. 100 mm▪ Porenbeton, mind. 150 mm▪ Bekleidete Stahlstützen F90

Türblatt
<ul style="list-style-type: none">▪ Doppelwandig▪ Tür 3-seitig gefalzt▪ Klappe 4-seitig gefalzt▪ Türblattdicke: 62 mm▪ Blechdicke: 1,0 mm▪ Sicherungszapfen: je Flügel 2

Oberfläche
Türblatt und Zarge verzinkt, pulverbeschichtet und grundiert, Grauweiß ähnlich RAL 9002

Zarge
<ul style="list-style-type: none">▪ Eckzarge 1,5 mm dick mit 3-seitiger Dichtung▪ Befestigung der Zarge durch Sichtmauerwerksbefestigung

Sonderausstattung Zarge
Gegenzarge, U-Zarge oder Blockzarge

Verglasung
<ul style="list-style-type: none">▪ Brandschutzglas F60▪ Verglasungsfeld eckig mit Alu-Glashalteleisten▪ Max. Scheibenmaß 741 x 1 658 mm▪ Rundverglasung Ø 300, 400, 500▪ Stahlglashalteleiste verzinkt und grundiert, Grauweiß ähnlich RAL 9002

Sonderausstattung
1-flügelig:
<ul style="list-style-type: none">▪ Vorgerichtet für Rosettenbeschlag▪ Schlösser▪ Obentürschließer nach EN 1154▪ Bei Türen mit Verglasung mit OTS▪ Gesichertes Treibriegelschloss▪ Elektrischer Türöffner▪ Verschlusskontrolle (Riegelkontakt) eingebaut▪ Öffnungsmelder (Reedkontakt) eingebaut▪ Drehtürantriebe▪ Feststellanlagen



Hochfeuerhemmend
nach EN 1634-1/
DIN 4102



Rauchdicht
nach EN 1634-3/
DIN 18095¹⁾



Schalldämmend
nach EN 20140/
EN 717-1 bis
max. RW 33 dB¹⁾



Einbruchhemmend
nach DIN EN 1627,
RC 2 – RC 3



ATEX
Richtlinie
2014/34/EU¹⁾

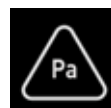

Druckbeständig
nach EN 12210¹⁾

TECKENTRUP
DOOR SOLUTIONS



bezahlen Sie Ihr
Ticket an der
Rezeption.
Please pay your
park ticket
at the reception.

FEUERSCHUTZTÜR / FEUERSCHUTZKLAPPE

T90-1/2-FSA „TECKENTRUP 62“

- 1-UND 2-FLÜGELIG
- DÜNNFALZ
- AUCH IN EDELSTAHL
- WAHLWEISE MIT VERGLASUNG
- FÜR DEN INNENEINSATZ

Größenbereich

Bau-Richtmaße 1-flügelig (als Klappe)

Breite: 500 – 1250 mm

Höhe: 500 – 1749 mm

Bau-Richtmaße 1-flügelig:

Breite: 500 – 1500 mm

Höhe: 500 – 3000 mm

Bau-Richtmaße 2-flügelig:

Breite: 1375 – 3000 mm

Höhe: 1750 – 3000 mm

Mit Oberblende Höhe; 4000 mm

Einbau in

- Mauerwerk, mind. 175 mm
- Beton, mind. 140 mm
- Leichtbauständerwand²⁾, mind. 84 mm
- Porenbeton, mind. 175 mm
- Bekleidete Stahlstützen F90
- Zulässig für Einbau in größeren Höhen (> 500 mm; mit eingeschränkter Ausstattungsvarianz)

Türblatt

- Doppelwandig
- Tür 3-seitig gefalzt (Dünnfalz)
- Klappe 4-seitig gefalzt
- Türblattdicke: 62 mm
- Blechdicke: 1,0 mm – 1,5 mm
- Sicherungszapfen: mind. 1 je Flügel

Oberfläche

Türblatt und Zarge verzinkt, pulverbeschichtet und grundiert, Grauweiß ähnlich RAL 9002

Zarge

- Eckzarge, 1,5 mm dick
- Klappe 4-seitig, Tür 3-seitig mit umlaufender Dichtung
- Befestigung der Zarge durch Sichtmauerwerksbefestigung

Sonderausstattung Zarge

Gegenzarge, U-Zarge oder Blockzarge

Verglasung

- Brandschutzglas F90
- Mit Alu-Glashalteleisten
- Max. Scheibenmaß 1000 x 2263 mm
- Rundverglasung Ø 300, 400, 500 mm mit Stahlglashalteleiste verzinkt und grundiert, Grauweiß ähnlich RAL 9002

Sonderausstattung Verglasung

- Stahlglashalteleisten mit zusätzlichen Alu-Abdeckleisten
- Rundverglasungs-Halteleisten aus Edelstahl

Sonderausstattung

- Vorgerichtet für Rosettenbeschlag
- Obentürschließer nach EN 1154
- Schlösser (Panikschlösser)
- Drehtürantriebe
- Bodendichtungen nachrüstbar
- Optional mit Designprofil-FB



Feuerbeständig
nach EN 1634-1/
DIN 4102



Rauchdicht
nach EN 1634-3/
DIN 18095¹⁾

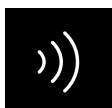

Schalldämmend
nach EN ISO 10140/
EN ISO 717-1 bis
max. RW 42 dB¹⁾

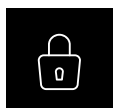

Einbruchhemmend
nach DIN EN 1627,
RC 2 – RC 4¹⁾



ATEX
Richtlinie
2014/34/EU¹⁾

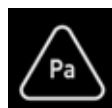

Druckbeständig
nach EN 12210¹⁾

TECKENTRUP
DOOR SOLUTIONS



FEUERSCHUTZTÜR

T90-1/2-FSA „TECKENTRUP 62 DF“ (DICKFALZ)

- 1- UND 2-FLÜGELIG
- DICKFALZ
- AUCH IN EDELSTAHL
- FÜR DEN INNENEINSATZ

Größenbereich

Bau-Richtmaße 1-flügelig:

Breite: 625 – 1500 mm
Höhe: 1750 – 3500mm³⁾

Bau-Richtmaße 2-flügelig:

Breite: 1375 – 3250 mm⁴⁾
Höhe: 1750 – 3500mm³⁾

Einbau in

- Mauerwerk, mind. 175 mm
- Beton, mind. 140 mm
- Leichtbauständerwand²⁾, mind. 95 mm
- Porenbeton, mind. 200 mm

Türblatt

- Doppelwandig, 3-seitig gefalzt mit Dickfalz
- Türblattdicke: 62 mm
- Blechdicke: 1,0 mm oder 1,5 mm, auch erhältlich in Edelstahl 1,0 mm
- Sicherungszapfen: je Flügel mind. 2

Oberfläche

- Türblatt und Zarge verzinkt, pulverbeschichtet und grundiert, Grauweiß ähnlich RAL 9002
- Auch in Edelstahl

Zarge

- Eckzarge, 1,5 - 2,0 mm dick mit 3-seitiger Dichtung
- Befestigung der Zarge durch Sichtmauerwerksbefestigung

Sonderausstattung Zarge

Gegenzarge, U-Zarge oder Blockzarge

Verglasung

- Brandschutzglas F90
- Mit Aluglashalteleisten
- Max. Scheibenmaß 1000 x 2263 mm
- Rundverglasung Ø 300, 400, 500

Sonderausstattung Verglasung

- Stahlglashalteleisten verzinkt und grundiert
- Rundverglasungs - Glashalteleisten aus Edelstahl

Sonderausstattung

- Obentürschließer nach EN 1154
- Schlösser (Panikschlösser)
- Panik-Stangengriff
- Drehtürantriebe
- RAL nach Wahl
- E-Öffner
- Verschlusskontrolle (Riegelkontakt) eingebaut
- Öffnungsmelder (Reedkontakt eingebaut)
- Elektromechanisches Sperrelement
- u.v.m.



Feuerbeständig
nach EN 1634-1/
DIN 4102



Rauchdicht
nach EN 1634-3¹⁾



Schalldämmend
nach EN ISO 10140/
EN ISO 717-1 bis
max. RW 42 dB¹⁾

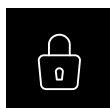

Einbruchhemmend
nach DIN EN 1627,
RC 2 – RC 3¹⁾



ATEX
Richtlinie
2014/34/EU¹⁾



AUSSEN-FEUERSCHUTZTÜR

EI₂90-C5-S_a „TECKENTRUP 62“

- 1- UND 2-FLÜGELIG
- DÜNNFALZ
- AUCH IN EDELSTAHL
- FÜR DEN AUSSENEINSATZ
- CE-KENNZEICHNUNG NACH EN 16034 / 14351-1

Größenbereich
Bau-Richtmaße 1-flügelig (als Klappe):
Breite: 500 – 1250 mm
Höhe: 500 – 1749 mm
Bau-Richtmaße 1-flügelig:
Breite: 625 – 1250 mm
Höhe: 1750 – 2500 mm*
Bau-Richtmaße 2-flügelig:
Breite: 1375 – 2500 mm
Höhe: 1750 – 2500 mm*
*Mit Oberblende: Höhe 3500 mm
Oberblende mit/ohne Glas
Türgrößen über das oben genannte Maß bedürfen einer technischen Klärung

Einbau in
Bau-Richtmaße 1-flügelig:
▪ Mauerwerk, mind. 175 mm
▪ Beton, mind. 140 mm
▪ Porenbeton, mind. 175 mm
▪ Zulässig für Einbau in größeren Höhen (> 500 mm; mit eingeschränkter Ausstattungsvarianz)
Bau-Richtmaße 2-flügelig:
▪ Mauerwerk, mind. 175 mm
▪ Beton, mind. 140 mm
▪ Porenbeton, mind. 175 mm
▪ Zulässig für Einbau in größeren Höhen (> 500 mm; mit eingeschränkter Ausstattungsvarianz)

Türblatt
▪ Doppelwandig, 3-seitig gefalzt
▪ Türblattdicke: 62 mm
▪ Blechdicke: 1,0 mm oder 1,5 mm; auch erhältlich in Edelstahl 1,0 mm
▪ Sicherungszapfen: je Flügel mind. 1
▪ Flächenbündiges Türblatt ohne Bandprägung
▪ Obentürschließer auf Gebäudeinnenseite
▪ Bodendichtung

Oberfläche
▪ Türblatt und Zarge verzinkt, pulverbeschichtet und grundiert, Grauweiß ähnlich RAL 9002
▪ Auch in Edelstahl
Zarge
▪ Eckzarge, 1,5 mm dick mit 3-seitiger Dichtung
▪ Befestigung der Zarge durch Sichtmauerwerksmontage
Sonderausstattung Zarge
Gegenzarge, U-Zarge oder Blockzarge
Sonderausstattung
▪ Regenleiste oben
▪ Wetterschenkel unten
▪ Verglasung (EI90)
▪ E-Öffner
▪ Verschlusskontrolle (Riegelkontakt) eingebaut
▪ Öffnungsmelder (Reedkontakt eingebaut)
▪ RAL nach Wahl
▪ Elektromechanisches Sperrelement
▪ u.v.m..



Feuerbeständig
nach EN 1634-1



Rauchdicht
nach EN 1634-3¹⁾

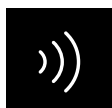

Schalldämmend
nach EN ISO 10140/
EN ISO 717-1 bis
max. RW 42 dB¹⁾

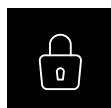

Einbruchhemmend
nach DIN EN 1627,
RC 2 – RC 4¹⁾



ATEX
Richtlinie
2014/34/EU¹⁾

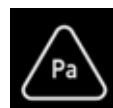

Druckbeständig
nach EN 12210¹⁾

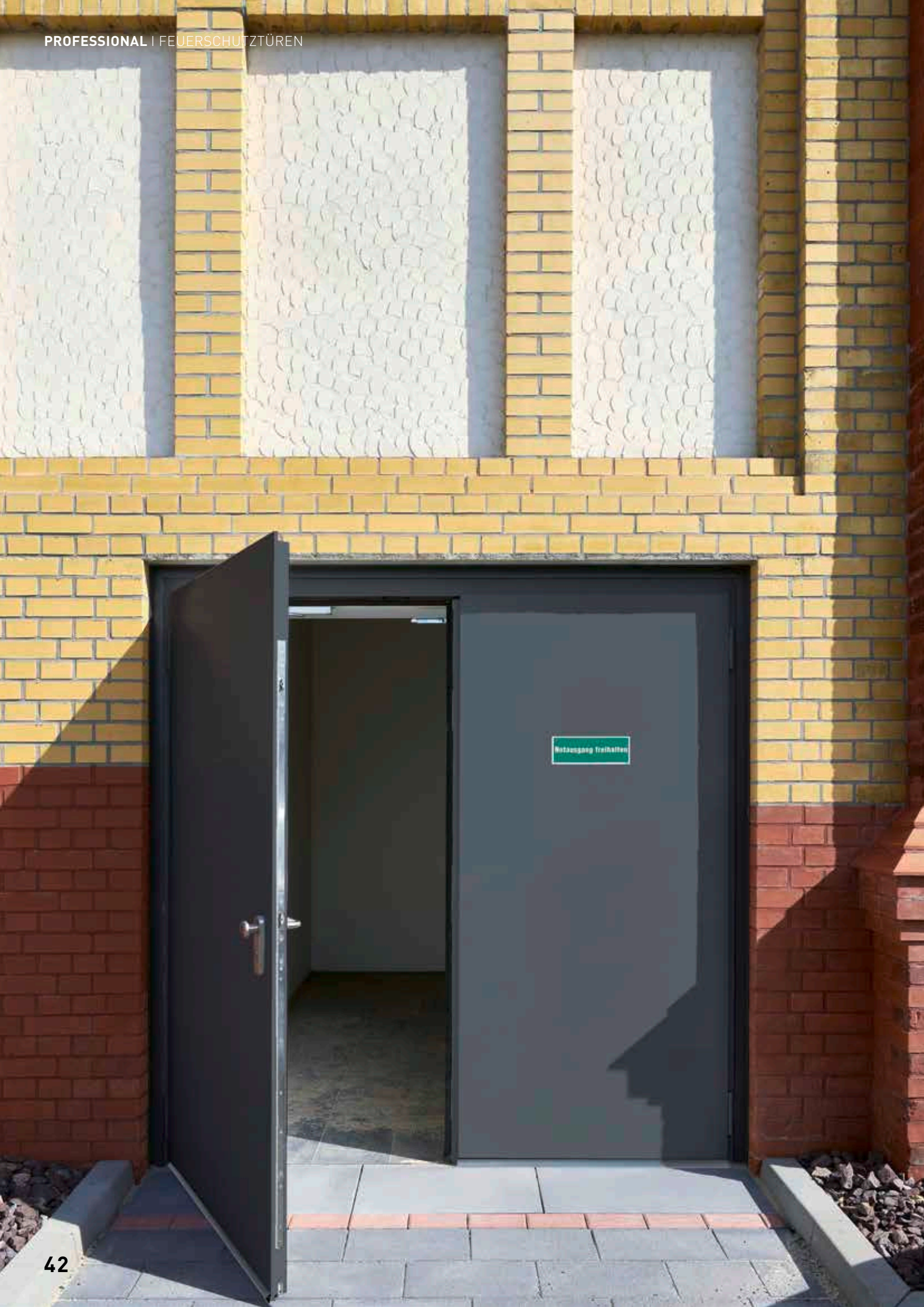

AUSSEN-FEUERSCHUTZTÜR

EI₂90-C5-S_a „TECKENTRUP 62 DF“ (DICKFALZ)

- 1- UND 2-FLÜGELIG
- DICKFALZ
- AUCH IN EDELSTAHL
- FÜR DEN AUSSENEINSATZ
- CE-KENNZEICHNUNG NACH EN 16034 / 14351-1

Größenbereich

Bau-Richtmaße 1-flügelig:

Breite: 625 – 1250 mm
Höhe: 1750 – 2500 mm

Bau-Richtmaße 2-flügelig:

Breite: 1375 – 2500 mm
Höhe: 1750 – 2500 mm

Türgrößen über das oben genannte Maß bedürfen einer technischen Klärung

Einbau in

Bau-Richtmaße 1-flügelig:

- Mauerwerk, mind. 175 mm
- Beton, mind. 140 mm
- Porenbeton, mind. 175 mm

Bau-Richtmaße 2-flügelig:

- Mauerwerk, mind. 175 mm
- Beton, mind. 140 mm
- Porenbeton, mind. 175 mm

Türblatt

- Doppelwandig, 3-seitig gefalzt
- Mit Dickfalz
- Türblattdicke: 62 mm
- Blechdicke: 1,0 mm oder 1,5 mm; auch erhältlich in Edelstahl 1,0 mm
- Sicherungszapfen: je Flügel mind. 1
- Flächenbündiges Türblatt ohne Bandprägung
- Obentürschließer auf Gebäudeinnenseite
- Bodendichtung

Oberfläche

- Türblatt und Zarge verzinkt und grundiert, Grauweiß ähnlich RAL 9002
- Auch in Edelstahl

Zarge

- Eckzarge, 1,5 mm dick mit 3-seitiger Dichtung
- Befestigung der Zarge durch Sichtmauerwerksmontage

Sonderausstattung Zarge

Gegenzarge, U-Zarge oder Blockzarge

Sonderausstattung

- Regenleiste oben
- Wetterschenkel unten
- Verglasung (EI90)
- E-Öffner
- Verschlusskontrolle (Riegelkontakt) eingebaut
- Öffnungsmelder (Reedkontakt eingebaut)
- RAL nach Wahl
- Elektromechanisches Sperrelement
- u.v.m.m.



Feuerbeständig
nach EN 1634-1



Rauchdicht
nach EN 1634-3¹⁾



Schalldämmend
nach EN ISO 10140/
EN ISO 717-1 bis
max. RW 42 dB¹⁾



Einbruchhemmend
nach DIN EN 1627,
RC 2, RC 3¹⁾



ATEX
Richtlinie
2014/34/EU¹⁾

TECKENTRUP
DOOR SOLUTIONS

TECKENTRUP RAUCHSCHUTZTÜREN

Rauchentwicklung bedeutet Lebensgefahr. Schon ein Einatmen geringer Mengen kann zur Bewusstlosigkeit führen. Gut, dass unsere Rauchschutztüren bei privaten wie öffentlichen Bauvorhaben immer öfter eingeplant werden.

Unsere Rauchschutztüren sind nach EN 1634-3 geprüft, sie verfügen über bauaufsichtliche Prüfzeugnisse nach DIN 18095-1 (RS-1/2-62) und erfüllen die Anforderungen der zukünftigen europäischen Normvorgaben: S_{200} nach EN 13501-2. Bricht in einem Raum Feuer aus, werden die nach DIN 18095 geprüften Rauchschutztüren automatisch von Türschließern geschlossen. Dreiseitige Spezialdichtungen und eine der Nutzung angepasste Bodendichtung schützen zuverlässig gegen den Durchtritt von Rauch.

Einsatzbereiche:

- Einfamilienhäuser
- Wohnanlagen
- Schulen
- Kliniken
- Kinos
- Industriebetriebe
- Büros
- Großgaragen





Rauchdicht nach
EN 1634-3/DIN 18095





RAUCHSCHUTZTÜR

RS-1/2 „TECKENTRUP 62“

- 1- UND 2-FLÜGELIG
- MIT DÜNNFALZ
- WAHLWEISE MIT VERGLASUNG

Größenbereich

Bau-Richtmaße 1-flügelig:

Breite: 625 – 1350 mm

Höhe: 1750 – 2500 mm

Bau-Richtmaße 2-flügelig:

Breite: 1375 – 2500 mm

Höhe: 1750 – 2500 mm

Einbau in

- Mauerwerk, mind. 115 mm
- Beton, mind. 100 mm
- Leichtbauständerwand²⁾, mind. 100 mm
- Porenbeton, mind. 150 mm

Türblatt

- Doppelwandig
- 3-seitig gefalzt (Dünnfalz)
- Türblattdicke: 62 mm
- Blechdicke: 1,0 mm
- Sicherungszapfen: mind. 1

Oberfläche

Türblatt und Zarge verzinkt, pulverbeschichtet und grundiert, Grauweiß ähnlich RAL 9002

Zarge

- Eckzarge, 1,5 mm dick mit 3-seitiger Dichtung und unterer Bodenschwelle für Schleifdichtung im Türblatt
- Befestigung der Zarge durch Sichtmauerwerksbefestigung

Sonderausstattung Zarge

Gegenzarge, U-Zarge oder Blockzarge

Verglasung

- Standard: eckig- mit Alu-Glashalteleisten und VSG-Verglasung
- Max. Scheibenmaß 904 x 2150 mm
- Rundverglasung mit Stahl-Glashalteleisten, VSG-Verglasung
- Rundverglasung Ø 300, 400, 500 mm

Sonderausstattung

- Vorgefertigt für Rosettenbeschlag
- Obentürschließer nach EN 1154
- Schlösser (Panikschlösser)
- Panik-Stangengriff
- Absenkbare Bodendichtung



Rauchdicht
nach EN 1634-3/
DIN 18095¹⁾



Schalldämmend
nach EN 20140/
EN 717-1 bis
max. RW 38 dB¹⁾

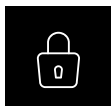

Einbruchhemmend
nach DIN EN 1627
RC 2 – RC 3



ATEX
Richtlinie
2014/34/EU¹⁾

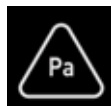

Druckbeständig
nach EN 12210¹⁾

TECKENTRUP
DOOR SOLUTIONS





GROSSER DESIGN-AUFTRITT

Eine große Vielfalt an Farben und Oberflächen, Bändern, Türdrückern und Verglasungsvarianten eröffnen Ihnen freien Spielraum für die visuelle Gestaltung. Wählen Sie aus einer großen Auswahl an Türdrückern, passend zum Gesamtkonzept. Gemeinsam mit unseren 3D-Bändern, der Flächenbündigkeit bei Kabelkanälen und der verdeckten Zargen-Montage ergibt sich zusammen mit dem Edelstahl-Material ein ästhetischer Gesamteindruck wie aus einem Design-Guss.

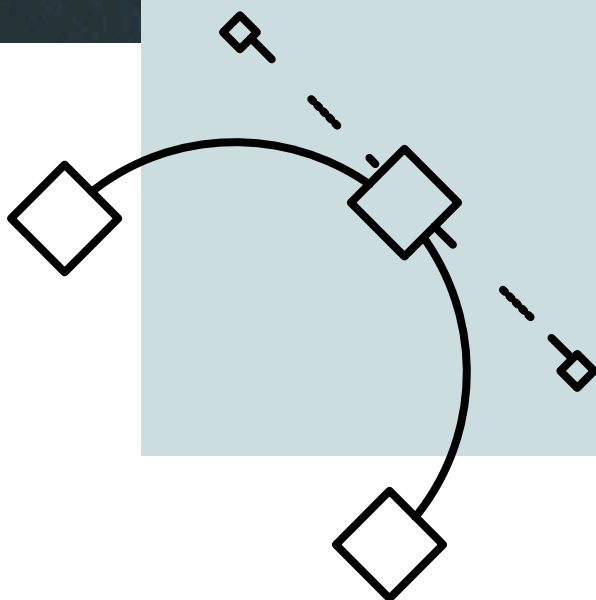



IMMER PASSEND FÜR IHREN GESCHMACK

Teckentrup Feuer- und Rauchschutztüren werden standardmäßig mit einer Grundierung in Grauweiß, ähnlich RAL 9002 ausgeliefert. Optional sind Pulverendbeschichtungen nach RAL-Farbkarte möglich.

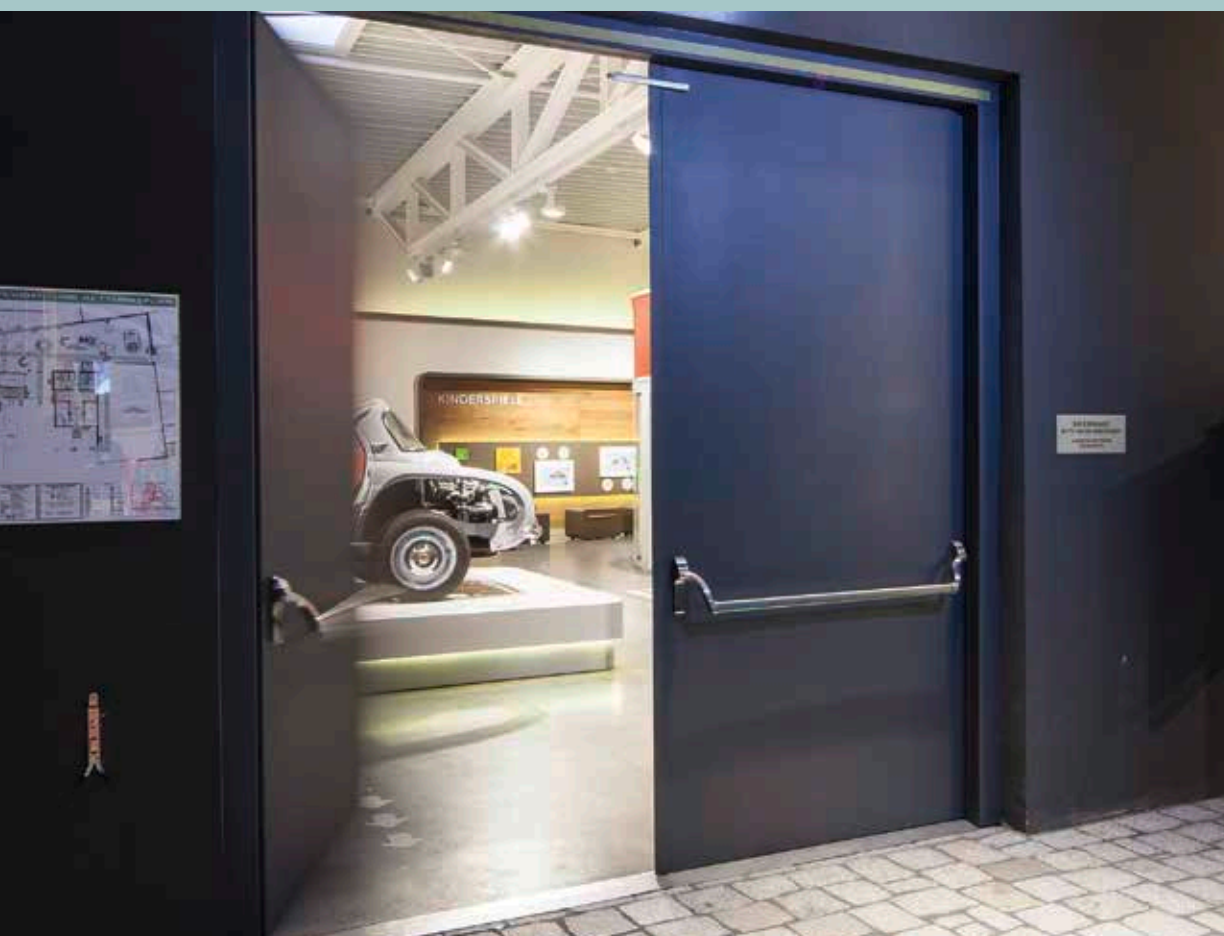



VERGLASUNGSMÖGLICHKEITEN FÜR LICHTE MOMENTE

In Abhängigkeit von Zulassungen, Einsatzzweck und Funktion können Türen mit Verglasungen in verschiedenen Formen, Glasqualitäten und Rahmenmaterialien ausgeführt werden. Weitere Formen und Anordnungen nach gültiger Preisliste oder auf Anfrage möglich.



Verglasung mit Stahl-Rahmen, optional auch aus Edelstahl



Verglasung mit Alu-Rahmen



Verglasung mit Alu-Rahmen in Edelstahloptik



Rundverglasung aus Edelstahl

Rechteck 1

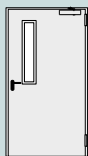

Rechteck 2

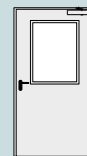
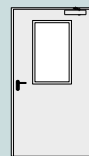
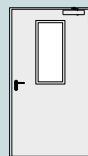
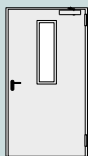

Rechteck 3

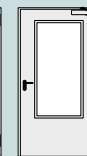
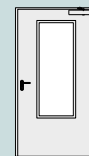
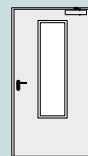
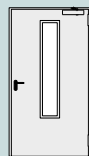

Rechteck 4



Lichte Durchsicht

Alu-Glshalteleisten =

120x800

190x800

315x800

440x800

565x800

140x820

210x820

335x820

460x820

585x820

190x1260

315x1260

440x1260

565x1260

210x1280

335x1280

460x1280

585x1280

-

Stahl-Glshalteleisten = (RC 3 / RC 4)

Rund

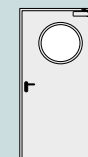
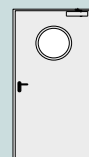
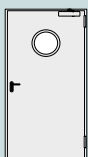

Lichte Durchsicht

Stahl-Glshalteleisten =

Ø 300

Ø 400

Ø 500

Rechteck nach Wahl



bis 2m²

Sonderverglasungen

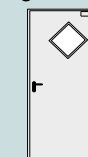
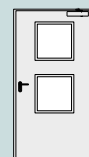

EDELSTAHL



BESONDERE AKZENTE DURCH EDELSTAHL

Türen aus Edelstahl setzen besondere Glanzlichter. Die repräsentativen Dessins, dazu passende Drückergarnituren und Bänder erlauben eine moderne, ästhetische Raumgestaltung. Auch in hygienisch anspruchsvollen Bereichen werden Edelstahltüren eingesetzt.



Edelstahl, geschliffen
(240er Korn)

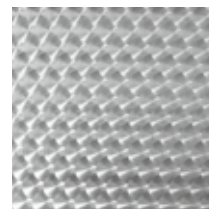

Edelstahl, kreisgeschliffen
(marmoriert)

TÜRDRÜCKER

Formschöne Drücker- und Wechselgarnituren aus Kunststoff, Aluminium und Edelstahl erfüllen alle Anforderungen an Funktion und Ergonomie. Hier finden Sie eine Auswahl der möglichen Garnituren. Weitere Garnituren finden Sie auch in unserer Preisliste.

Drücker- und Wechselgarnituren in Kurz- und Langschildausführung



Rundgriff-Drücker-garnitur, Kurzschild, Aluminium



Rundgriff-Wechsel-garnitur, Kurzschild, Aluminium



Rundgriff-Drücker-garnitur, Kurzschild, Aluminium



Rundgriff-Drücker-garnitur, Langschild, Aluminium

Drücker- und Wechselgarnituren in Rosettenausführung



Rundgriff-Drücker-garnitur, Rosette, Aluminium



Rundgriff-Wechsel-garnitur, Rosette, Aluminium



Rundgriff-Drücker-garnitur, Rosette, Edelstahl



Rundgriff-Wechsel-garnitur, Rosette, Edelstahl

Sicherheitsgarnituren ES 1 für RC 2-Türen bzw. ES 3 für RC 3 und RC 4-Türen nach EN 1627



Sicherheits-Drücker-garnitur Klasse ES 1 nach DIN 18257, Aluminium



Sicherheits-Wechsel-garnitur Klasse ES 1 nach DIN 18257, Aluminium



Sicherheits-Wechsel-garnitur Klasse ES 3 nach DIN 18257, Aluminium



Flächenbündige Optik mit dem Teckentrup Designprofil-FB.

Flächenbündige Türen mit harmonischen Linien, ästhetischen Schattenfugen und Abschlusskanten sind Merkmale der modernen Architektur. Der Trend zur Reduktion sichtbarer Strukturen hin zu puristischen Lösungen sowie einer Integration von technisch-funktionalen Elementen hat sich in den letzten Jahren in vielen Bereichen durchgesetzt.

Auf der Baustelle treffen oft Wunsch und Wirklichkeit aufeinander. Aufwendige Detaillösungen können schnell zum Zeit- und Kostenfresser sowie zum Ausführungsrisiko werden. Bei der Entwicklung unserer Lösung haben wir neben der architektonischen Qualität und dem Nutzungskomfort auch immer den einfachen Einbau im Blick.

Das neue Teckentrup Designprofil-FB bietet eine unkomplizierte Lösung für eine flächenbündige Optik und ist einsetzbar für Feuerschutz-, Sicherheits- und Mehrzwecktüren*. So wird der einfache Einbau von Türen mit moderner und ästhetischer Optik ermöglicht.



Starkes Design

- Flächenbündige Front
- Ansprechend und modern
- Zargenprofil auf Gehrung
- Design-Edelstahlbeschläge



Starke Sicherheit

- Einbruchschutz bis RC 4 möglich
- Hochwertige Qualität
- Stabile Konstruktion für hohe Anforderungen



Starker Service

- Kurze Lieferzeiten
- Schnelle Montage auf der Baustelle



Für jeden Einsatzzweck

- Objektbau
- Moderne Industriearchitektur
- Büros
- Gesundheits- oder Bildungswesen
- Hotels
- Öffentliche Gebäude
- Serverräume
- Kindergärten

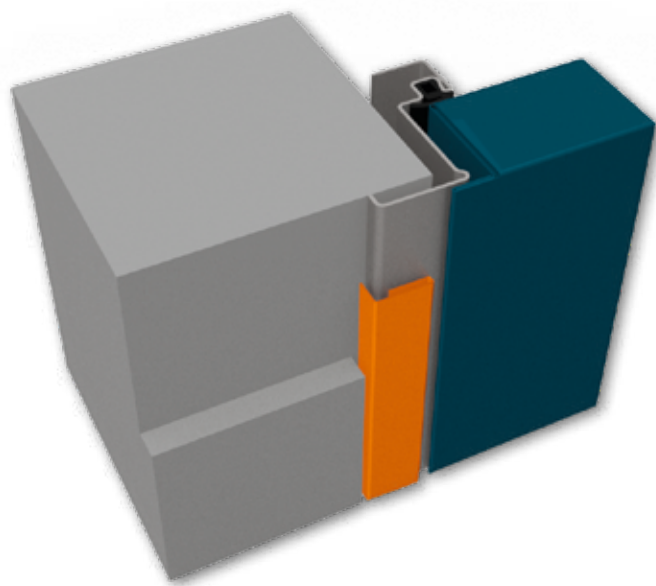

Der Zargen-Satz lässt sich mit Standardzargen einfach kombinieren. In Verbindung mit einer Blockzarge ist die Tür flächenbündig mit der Wand, als Ergänzung zu Eck- oder U-Zargen liegt das Türblatt flächenbündig in der Zarge und auf einer Ebene mit der Fußleiste. Die große Variabilität der verfügbaren Türenvarianten bleibt auch mit dem Designprofil-FB erhalten, sie stehen mit vielen Zusatzfunktionen zur Verfügung: Rauchschutz, Schallschutz, Einbruchschutz, Oberflächengestaltung, Verglasungen – die Türen passen sich an nahezu jeder baulichen und planerischen Vorgabe an.



Zarge auf Gehrung



Ästhetische Optik

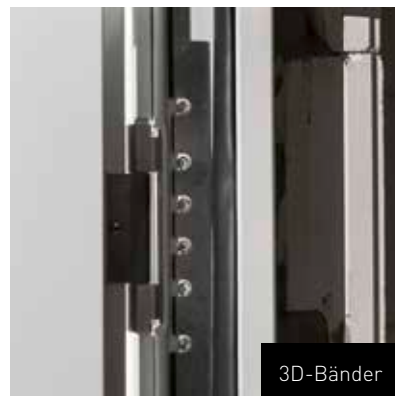

3D-Bänder

* Verfügbar für:

Dünnfalztüren¹⁾

T30/T90, Mehrzweck, RC2-RC4, Schallschutz bis zu 42dB, Rauchschutz

Dickfalztüren¹⁾²⁾

T30, Mehrzweck, RC2-RC3, Schallschutz bis zu 42dB, Rauchschutz

1) Ausgeschlossen: Edelstahltüren, Oberblende 2) Öffnungswinkel verringert auf 160°

HÖCHSTE SICHERHEIT FÜR VIELE EINSÄTZE

Die vielfachen Sicherheitsfunktionen der Objektüren werden z. B. durch die verschiedenen Türschließer, Feststellanlagen, Antriebe, Anti-Panikausstattungen u. v. m. gewährleistet. Die Basis für ein langlebiges Türelement bilden Türblatt und Zarge. Aber erst mit hochwertigen Beschlägen und der elektrischen Ausstattung ergibt sich ein Abschluss, der die heutigen Anforderungen an zuverlässige Funktion mit einem integrierten System verwirklicht.

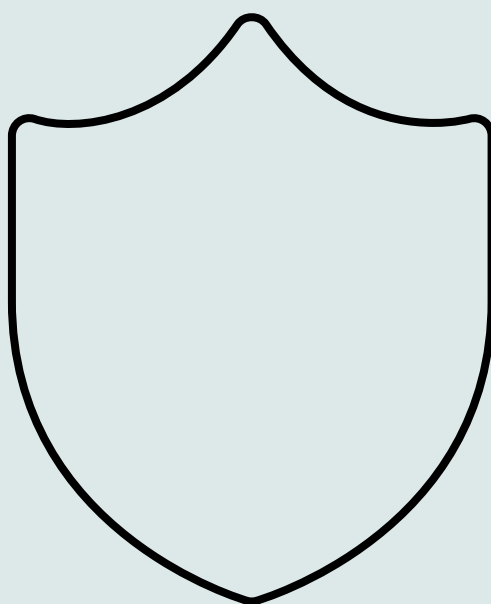



SCHICHT FÜR SCHICHT QUALITÄT

Sicherheit, Langlebigkeit, Ästhetik –
diese Anforderungen gelten auch für
die Oberflächen unserer Produkte.

- a** Spezialeinlage je nach Einsatzzweck
- b** 2-Komponenten-Industriekleber
- c** Korrosionsbeständige Galvanveredelung
- d** Hochfestes Stahlblech
- e** Korrosionsbeständige Galvanveredelung
- f** Grundierung Türblatt und Zarge ähnlich RAL 9002
- g** Pulver-Endbeschichtung (optional)

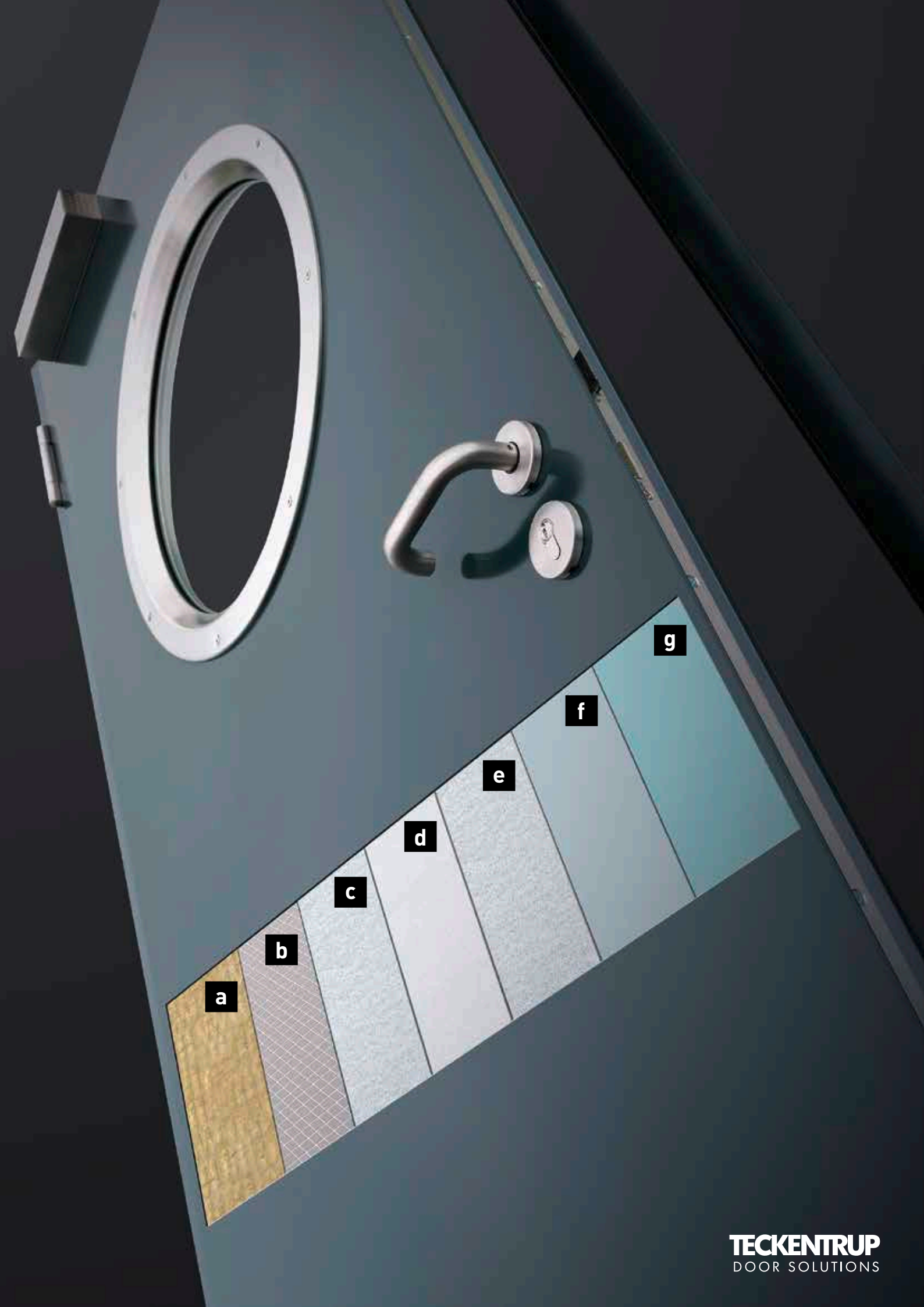

a

b

c

d

e

f

g



Selbstverriegelndes
Antipanikschloss mit
einem Panik-Stangengriff
nach DIN EN 1125

PANIKSCHLOSS

Im Fall der Fälle müssen die Nutzer das Gebäude auf schnellstem Weg verlassen. Gerade Türen in Fluchtwegen müssen deshalb in jedem Fall zu öffnen sein. Auf Wunsch stellen wir unsere Objektüren mit Schlössern und Beschlägen für Notausgänge nach DINEN 179 oder für Fluchtwege nach DINEN 1125 aus. Auch wenn die Türen verschlossen sind, ist damit im Notfall eine sichere Flucht gewährleistet. Panik-Stangengriffe und -Druckstangen bieten hier die sichersten Lösungen, da sie bei körperlichem Druck auf das Türelement automatisch entriegeln.

SCHLOSS- UND FLUCHTWEGSTECHNIK

Unsere Schloss- und Verriegelungssysteme überzeugen durch höchste Qualität und dauerhafte Zuverlässigkeit.



Selbstverriegelnde Anti-Panikschlösser: Können auch mit Mehrfachverriegelungen ausgestattet werden.



Druckstange: Sie ermöglicht ein Öffnen der Tür bereits bei leichtem Druck auf die Auslösefläche.



Standardschloss: Einsteckschloss mit Wechsel, PZ-gelocht. Optional können auch andere Schlösser wie z. B. ein zusätzliches Riegelschloss oder Motorschloss zum Einsatz kommen.

BÄNDER UND SICHERUNGSPFÄHLEN

Unsere Türen erhalten stabile Konstruktionsbänder mit Kugellager. Stumpf einschlagende Türen können auf Wunsch auch mit dem komplett verdeckt liegenden Bandsystem Tectus ausgestattet werden.



3D-Band – Edel und funktionell: Zur Erhöhung der Montagefreundlichkeit bieten wir für unsere Objekttüren flexible 3D-Bänder. Eine Innovation, die das nachträgliche Regulieren des Türflügels in 3 Richtungen erlaubt. So lassen sich kleinere Toleranzen problemlos ausgleichen. Die 3D-Bänder liefern wir in verzinkter Ausführung und in Edelstahl.



Ko-Band: Konstruktionsbänder mit Kugellager garantieren das dauerhaft leichte Öffnen und Schließen der Tür. Die Bänder sind dabei so in das Türblatt integriert, dass die Türblattoberfläche optisch nicht beeinträchtigt wird. Die Türen können nachträglich über die mitgelieferten Fitschenringe bis zu 4 mm höhenverstellt werden.



Verdeckt liegendes Band: Integrierte Bänder (Tectus) bieten wir optional für unsere stumpf einschlagenden Türen an. Hierbei liegen die Bänder verdeckt im Türblatt bzw. in dem Zargenfalz.



Sicherungszapfen: Diese greifen bei geschlossenem Türblatt in die Zarge ein und bieten damit einen zusätzlichen Aufhebelschutz.

ELEKTRISCHE ANBAUTEILE

Häufig werden Türen mit elektrotechnischen Systemen gekoppelt. Hierzu gehören z.B. Fluchtwege- und Alarmtechnik ebenso wie Motor- oder Blockschlösser. Durch den verdeckten Kabelübergang wird die Gesamtoptik unserer Objekttüren nicht beeinträchtigt.



Verdeckter Kabelübergang: Häufig werden Türen mit elektrotechnischen Systemen gekoppelt. Hierzu gehören z.B. Fluchtwege- und Alarmtechnik ebenso wie Motor- oder Blockschlösser. Durch den verdeckten Kabelübergang wird die Gesamtoptik unserer Objekttüren nicht beeinträchtigt.



Türöffner / Türantrieb: Über den Türöffner (auch in 2-flg. Türen, s. Abb.) kann auch aus der Ferne der Zugang ermöglicht werden. Drehtürantriebe sorgen für mehr Komfort und leichte Bedienung z.B. in Krankenhäusern, Seniorenheimen etc.



Verdeckt liegender Magnet-Kontakt: Verdeckt liegend, in Zarge und Türblatt eingelassen, verrichtet er sicher seinen Dienst und meldet, wenn die Tür geschlossen bzw. geöffnet wird.



Fluchttür-Terminal: Im Alltag sicher verschlossen, bei Gefahr schnell und einfach zu öffnen. Dies sind die wichtigsten Anforderungen an Türen von Flucht- und Rettungswegen. Elektronische Fluchtwegsicherungssysteme unterstützen diese scheinbar gegensätzlichen Anforderungen.

TÜRSCHLIESSER

Gerade bei Feuer- und Rauchschutztüren sorgen Türschließer für das automatische Schließen von Türen. Sie können zusätzlich mit Feststellanlagen oder Freilauffunktion ausgeführt werden.



Gleitschienenschließer: silberfarbig (Standard), auf Wunsch auch in Edelstahloptik oder in RAL-Farben



Scherenschließer (Standard): silberfarbig (Standard), auf Wunsch auch in Edelstahloptik oder in RAL-Farben



Gleitschienenschließer TDC 35: Kostenneutrale Alternative zum Scherenschließer für viele Türen, silberfarbig



INTEGRIERTER TÜRSCHLIESSER

Für Ästheten ein Muss: Ein Türschließer, der vollständig im Türblatt integriert und damit bei geschlossener Tür unsichtbar ist. Ideal kombinierbar mit den ebenfalls verdeckt liegenden Tectus-Bändern.

DESIGNPROFIL-FB

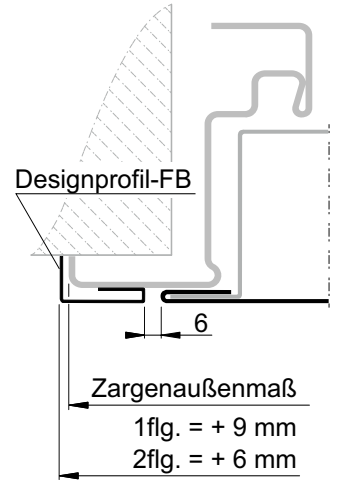
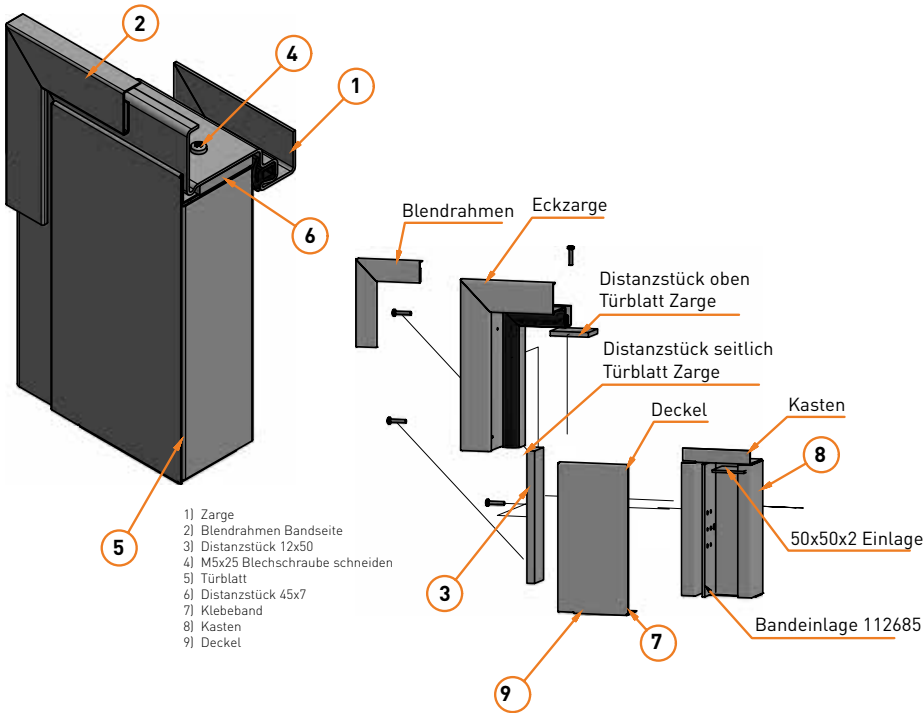

Einbau in:

- Mauerwerk
- Beton
- Porenbeton
- Leichtbauständerwand nur mit Blockzarge 4.1 (bei T30, Mehrzweck)

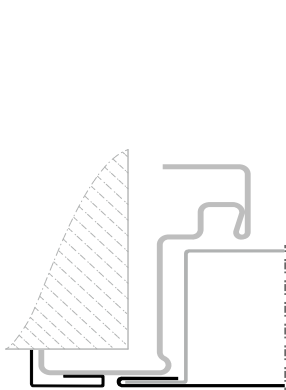

Eckzarge
(Dünn-/Dickfalttür)

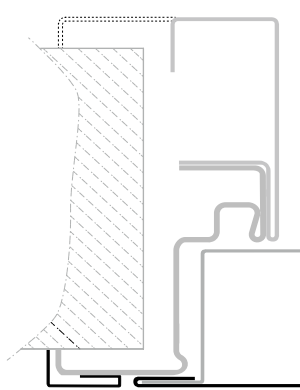

Eck-/Gegenzarge
(Dünn-/Dickfalttür)

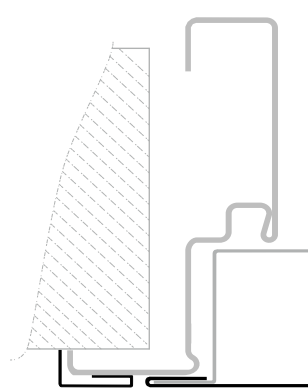

Umfassungszarge
(Dünn-/Dickfalttür)

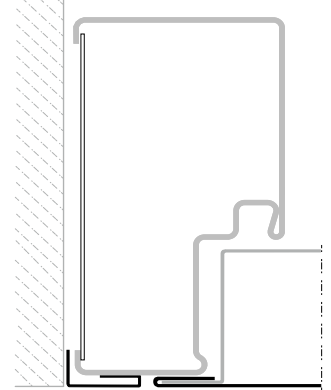

Blockzarge Typ 4.1
(Dünn-/Dickfalttür)

NEUE ZARGENBEFESTIGUNG FÜR LEICHTBAUSTÄNDERWÄNDE



Ohne neue Zargenbefestigung



Mit neuer Zargenbefestigung

Vorteile der neuen Zargenbefestigung:

- Ästhetischere Optik, da keine sichtbare Verschraubung mehr im vorderen und hinteren Zargenspiegel
- Befestigung ist nicht mehr sichtbar bei KO-Bändern, so gut wie nicht mehr sichtbar bei 3D-Bändern
- Montagezeit wird um ca. 15% reduziert

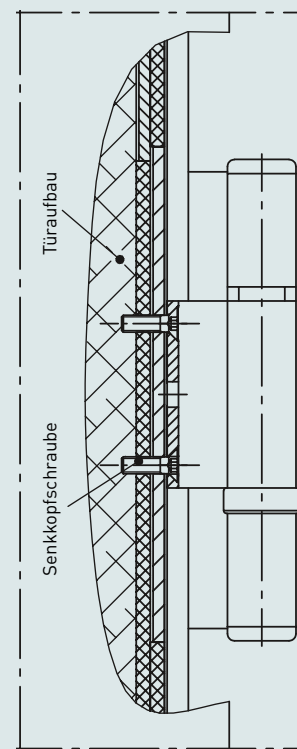
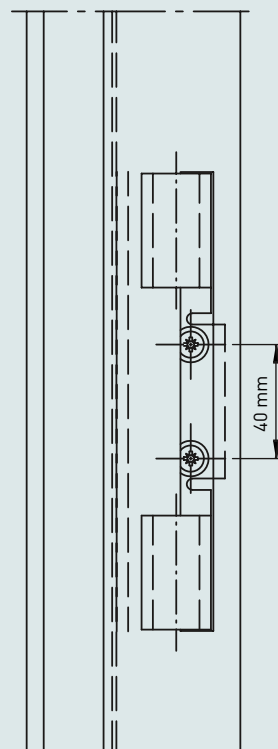
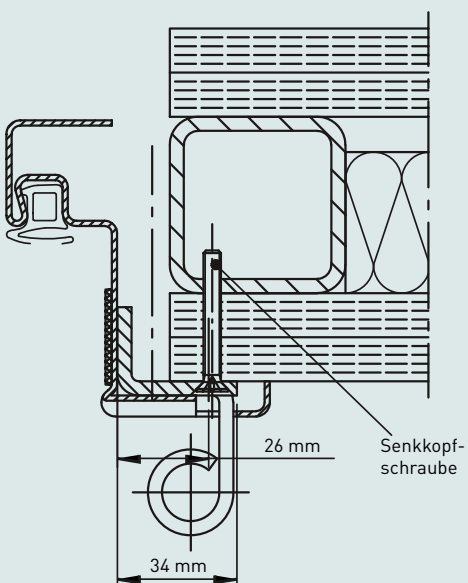

ECKZARGE

Eckzarge für 62er Türen, Dübelmontage

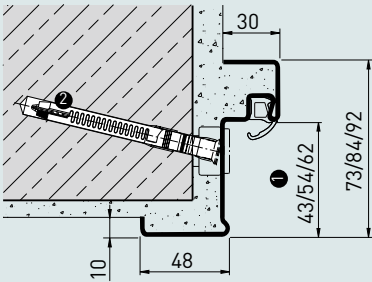

1. Von Türblattdicke und Falzausprägung abhängig
2. Montage mit Rahmenanker möglich (ausgenommen T60, T90)

Schnelle und verdeckte Montage mit Justierschrauben und nur einem Befestigungspunkt



Eckzarge für 42er Türen, Dübelmontage (Mauerwerk / Beton)

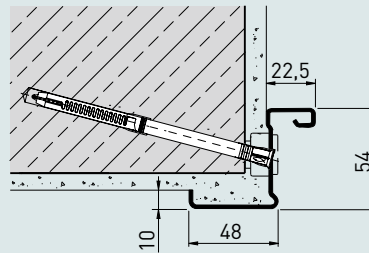

Maueranker gedübelt (Mauerwerk / Beton)

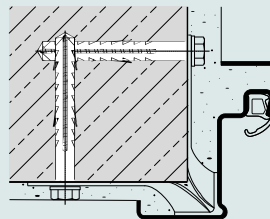

Maueranker gemörtelt (Mauerwerk / Beton)

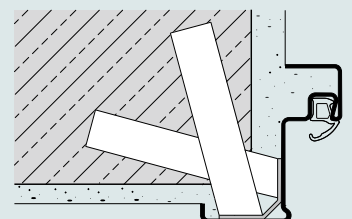

Schweißmontage mit Schiebeanke (Sichtmauerwerk)

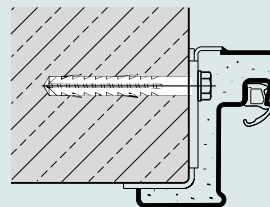

Dübelmontage (Porenbeton)

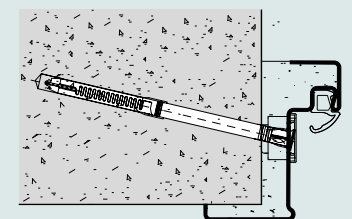

ECKZARGE TSM: TROCKEN-SCHNELL-MONTAGE

- DIE MÖRTELFREIE ZARGENBEFESTIGUNG
- MONTAGEFERTIGES SYSTEM
- OPTIONAL AUCH IN LAIBUNGSTIEFE

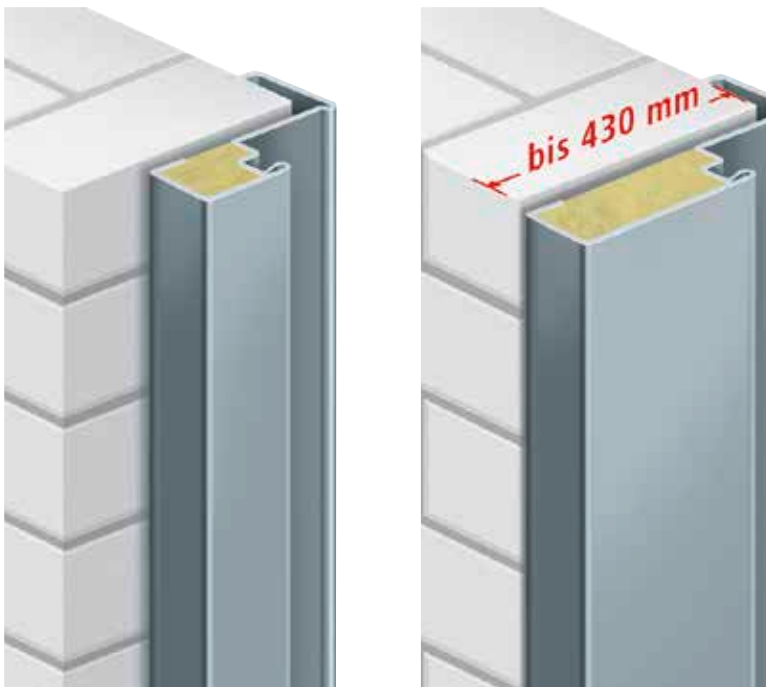

Mörtelfreie Dübelmontage
(Mauerwerk / Beton)

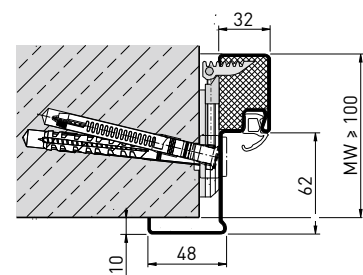

- Zarge werkseitig mit Mineralwolle hinterfüllt
- Keine zeitraubende Vermörtelung – keine Verschmutzung
- Komplette Montage in einem Zug
- Einfache Fixierung der Zarge durch einen Spezial-Zargenanker
- Aufwertung der Gesamtoptik durch unsichtbare Befestigung
- Montagefertige Zarge auch zum nachträglichen Einbau an fertiger Wand geeignet

ECK-/ GEGENZARGE

Eck-/Gegenzarge für 62er Türen
Dübelmontage mit Aufschiebeanker
(Mauerwerk / Beton)

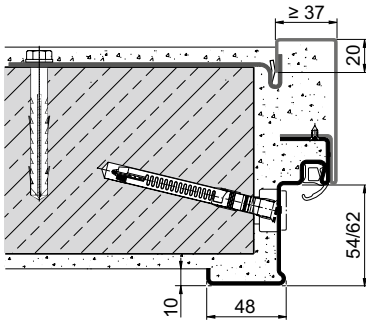

Von Türblattdicke und
Falzausbildung abhängig

Eck-/Gegenzarge für 42er
Türen, Dübelmontage mit
Aufschiebeanker
(Mauerwerk / Beton)

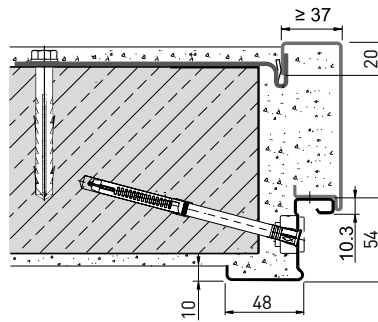

Maueranker gedübelt
mit Aufschiebeanker
(Mauerwerk / Beton)

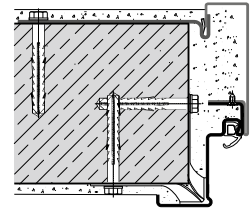

Dübel- und Klapp-
ankermontage
(Mauerwerk / Beton)

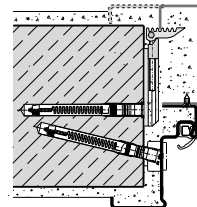

Dübel- und Klapp-
ankermontage
(Sichtmauerwerk /
Porenbeton)

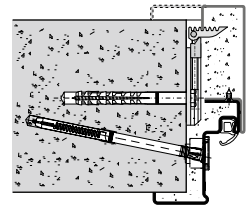

Verdeckte Montage der Gegenzarge
mit speziellem Klappanker



Schweißmontage
mit Ankerbügel
(Porenbeton)

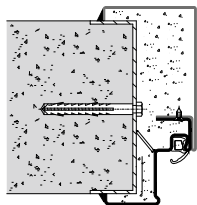

Senkschrauben-
befestigung (Leicht-
bauständerwand)

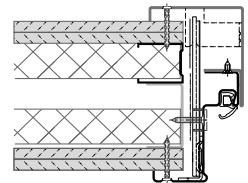

UMFASSUNGSZARGE

Dübelmontage mit Aufschiebeanker (Mauerwerk / Beton)

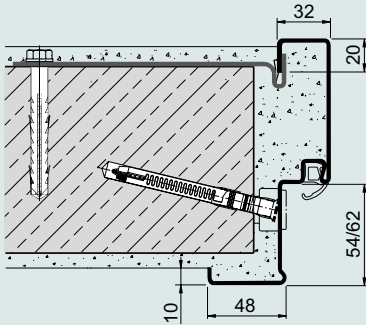

Von Türblattdicke und Falzausbildung abhängig

Schnelle und verdeckte Montage der Umfassungszarge mithilfe von Justierschrauben und Aufschiebeanker



Maueranker gedübelt mit Aufschiebeanker (Mauerwerk / Beton)

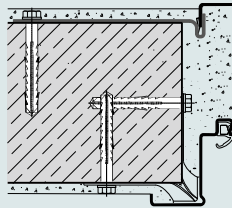

Dübel- und Klappanker- montage (Mauerwerk / Beton)

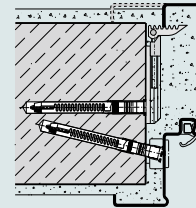

Dübel- und Klappanker- montage (Sichtmauerwerk / Porenbeton)

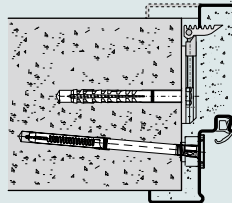

Schweißmontage mit Ankerbügel (Porenbeton)

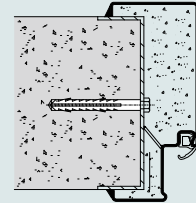

Senkschraubenbefestigung (Leichtbauständerwand)

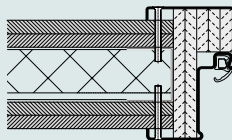

BLOCKZARGE

Typ 4.1
Dübelmontage mit Gipsfüllung
(Mauerwerk / Porenbeton)

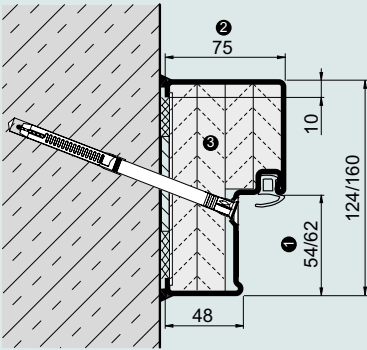

1. Von Türblattdicke und Falzausbildung abhängig
2. Bei Blockzarge Typ 4.2 = 100 mm
3. Werkseitige Verfüllung optional

Schnelle und einfache Montage einer werkseitig verfüllten Blockzarge Typ 4.1



Typ 2.2
Verdeckte Dübelmontage
vor der Öffnung
(Mauerwerk / Beton)

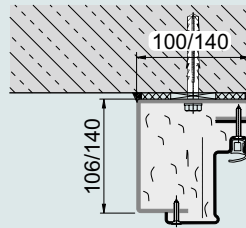

Bauseitige Verschraubung und optional werkseitige Verfüllung

Typ 2.3
Verdeckte Dübelmontage
in der Öffnung
(Mauerwerk / Porenbeton)

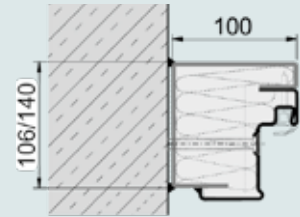

Werkseitig vormontiert und optional werkseitige Verfüllung

Typ 5.1
Dübelmontage
vor der Öffnung
(Mauerwerk / Beton)

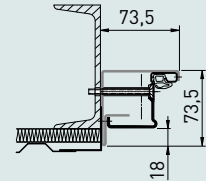
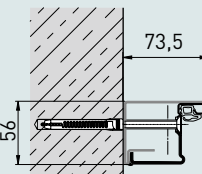
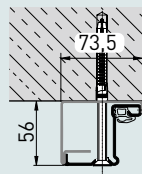

Ausführung für 1- und 2-flg. Mehrzwecktüren
dw 42-1/2 „Teckentrup“, optional werkseitige Verfüllung

BODENDICHTUNGEN

Schleifdichtung

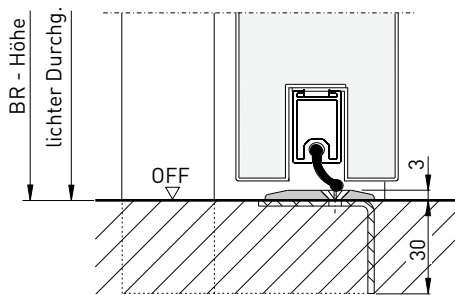

Anschlagdichtung

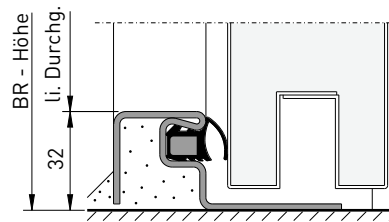

Absenkbare Bodendichtung

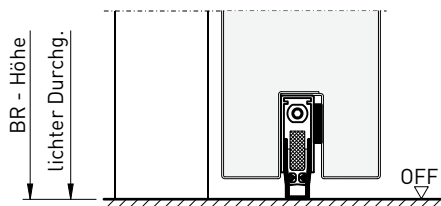

Doppelt absenkbare Bodendichtung (für hochschalldämmende Türen)

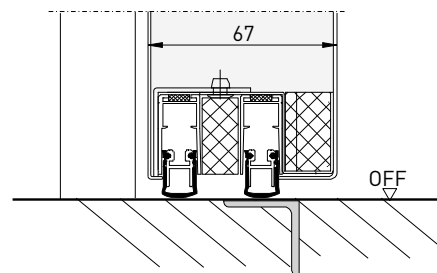

Doppelte Schleifdichtung und Bodenprofil (für hochschalldämmende Türen)

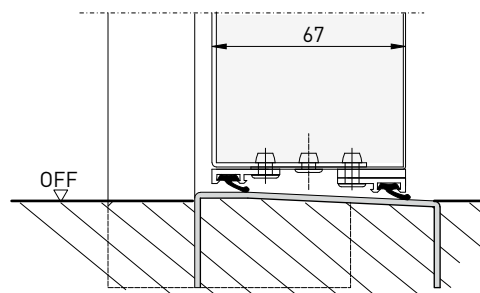

Zeitverzögerte absenkbare Bodendichtung

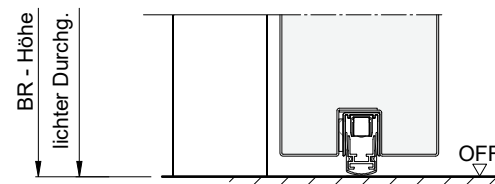

Hauptqualifikation		feuerhemmende Türen (T30)												
TÜRBEZEICHNUNG		HT8-D (Dünnfalz)	FSA 42 (Dünnfalz)		FSA 62 (Dünnfalz)		FSA 62 DF (Dickfalz)		FSA 62 ST (stumpf)		FSA GL (Ganzglas)		EI ₂ 30-C5-S ^a (Dünnfalz)	
Anzahl Flügel		1-flg.	1-flg.	2-flg.	1-flg.	2-flg.	1-flg.	2-flg.	1-flg.	2-flg.	1-flg.	2-flg.	1-flg.	2-flg.
Produkt auf den Seiten		14/15	16/17	16/17	20/21	20/21	22/23	22/23	24/25	24/25	28/29	28/29	30/31	30/31
ZUSATZQUALIFIKATIONEN STANDARD														
Wärmedämmung		1,5	1,5	1,7	1,3	1,4	1,3	1,4	-	-	-	-	1,3	1,4
ZUSATZQUALIFIKATIONEN BEI ENTSPRECHENDER AUSSTATTUNG														
Rauchschutz		■	■	■	■	■	■	■	■	■	■	■	■	■
Schallschutz (dB)		37-39	37	37	35-42	37-42	38-42	38-42	34-35	36	34	-	35-42	37-42
Einbruchhemmung		WK 2	WK 2	-	RC 2-4	RC 2-4	RC 2-3	RC 2-3	RC 2	RC 2	-	-	RC 2-4	RC 2-4
ATEX		-	■	■	■	■	■	■	■	■	-	-	-	-
CE-Kennzeichen (Außenanwendung)		-	-	-	-	-	-	-	-	-	-	-	■	■
Druckbeständigkeit (auf Anfrage)		-	-	-	■	■	-	-	-	-	-	-	■	■
TÜRBLATT														
Blattdicke (mm)		42	42	42	62	62	62	62	62	62	27	27	62	62
Blechdicke (mm)	grundiert	0,9	1,0	1,0	1,0/1,5	1,0/1,5	1,0/1,5	1,0/1,5	1,0	1,0	-	-	1,0/1,5	1,0/1,5
	Edelstahl	-	-	-	1,0	1,0	1,0	1,0	1,0	1,0	-	-	1,0	1,0
Falzausbildung	Dünnfalz	■	■	■	■	■	-	-	-	-	-	-	■	■
	Dickfalz	-	-	-	-	-	■	■	-	-	-	-	-	-
	stumpf	-	-	-	-	-	-	-	■	■	-	-	-	-
Verglasung möglich		-	-	-	■	■	■	■	■	■	■	■	■	■
Oberblende/Oberlicht möglich		-	-	-	■	■	■	■	-	-	-	-	■	■
ZARGENVARIANTEN														
Eckzarge		■	■	■	■	■	■	■	■	■	■	■	■	■
Gegenzarge		■	■	■	■	■	■	■	■	■	■	■	■	■
Umfassungszarge		-	■	■	■	■	■	■	■	■	■	■	■	■
Blockzarge		-	■	■	■	■	■	■	■	■	■	■	■	■
EINBAU IN														
Mauerwerk		■	■	■	■	■	■	■	■	■	■	■	■	■
Beton		■	■	■	■	■	■	■	■	■	■	■	■	■
Porenbeton		-	■	■	■	■	■	■	■	■	■	■	■	■
Leichtbauständerwand		-	■	■	■	■	■	■	■	■	■	-	-	-
Bekleidete Holzstützen		-	■	■	■	■	■	■	■	■	-	-	-	-
Höherer Einbau*		-	-	-	-	-	-	-	-	-	-	-	-	-
BAURICHTMASS (MM)														
Breite	min.	750	625	1375	500	1375	500	1375	625	1375	625	1375	500	1375
	max.	1125	1125	2250	1500	3000	1500	3000	1250	2500	1250	2500	1250	2500
Höhe	min.	800	1750	1750	500	1750	500	1750	1750	1750	1750	1750	500	1750
	maximal	2125	2250	2250	4000	4000	3500	3500	2500	2500	2500	2500	2500	2500
Max. Gesamthöhe m. Oberblende		-	-	-	4600	4600	3750	3750	-	-	-	-	3500	3500

*mit eingeschränkter Ausstattungsvarianz



DESIGN | SICHERHEIT | SERVICE

Professionelle Lösungen

Wir liefern passgenaue Lösungen für Ihre individuellen Anforderungen. Setzen Sie mit unseren Feuer- und Rauchschutztüren auf mehr Design, Sicherheit und Service.

WWW.TECKENTRUP.BIZ

Wir beraten Sie gern.